

# FSR450'08

*MANUAL DEL USUARIO*

*USER MANUAL*

*MANUEL D'ENTRETIEN*

*LIBRETTO D'USO*

*BETRIEBSANLEITUNG*

***GAS GAS***

***GAS GAS***

**FSR450'08**

***MANUAL DEL USUARIO***



## Presentación

GAS GAS le agradece su confianza.

Al escoger la nueva GAS GAS FSR / FSR SM 2008 usted acaba de entrar en la gran familia GAS GAS y, como usuario de la marca número uno en motos de fuera de carretera, se merece el distinguido trato que queremos ofrecerle tanto en nuestra relación posterior a la compra como en las explicaciones que le brindamos en este manual.

Nuestra FSR / FSR SM 2008 es una moto pensada para la práctica de alta competición. En realidad, es el fruto de muchos años de competir y experimentar en estas exigentes disciplinas y de muchos éxitos conseguidos por grandes pilotos que han aportado los datos básicos para poder crear estas motocicletas de gran nivel, unas motocicletas exclusivas GAS GAS que cuentan con unos factores clave: fiabilidad, altas prestaciones y una buena estabilidad.

Enhorabuena porque su elección ha sido, sin duda, la acertada. Con su destreza al manillar de la moto, una preparación adecuada y las correspondientes revisiones imprescindibles para que ésta sea altamente fiable, usted podrá gozar de la más confortable y agradecida práctica del deporte motociclista.

Gracias por su confianza y bienvenido a GAS GAS Motos, S.A.

**AVISO IMPORTANTE**

Lea detenidamente este manual. En él se exponen todos los aspectos que deben contribuir a su seguridad y a la de los demás, además de garantizar la correcta conservación y mantenimiento de la moto GAS GAS que usted acaba de adquirir.

Todas las instrucciones para proceder correctamente a su conducción y manejo se encuentran detalladas a continuación. Cada mensaje va precedido de una señalización.

**ADVERTENCIA**

Este título identifica instrucciones especiales o procedimientos que, si no son correctamente seguidos, pueden terminar en una lesión o incluso la muerte.

**CUIDADO**

Este título identifica instrucciones o procedimientos que, si no son observados estrictamente, pueden dañar o destruir el equipo.

**NOTA**

*Este título indica puntos de particular interés para una mayor eficiencia y una operación más conveniente.*

La conducción inadecuada, puede causar problemas al medio ambiente y conflictos con otra gente. Una conducción responsable de su motocicleta le asegurará que estos problemas y conflictos no se desarrollen.

**PROTEGER EL FUTURO DE SU DEPORTE ASEGURA EL USO DE SU MOTOCICLETA LEGALMENTE, CONCIENCIADO SOBRE EL MEDIO AMBIENTE Y RESPETANDO LOS DERECHOS DE LA OTRA GENTE.**

La conducción de motocicletas es un deporte fantástico, y esperamos que pueda disfrutarlo plenamente.

**GAS GAS**

RECOMIENDA EL USO DE ACEITE:



## TABLA DE CONTENIDO

Presentación .....	3	Guía cadena .....	26
Aviso importante .....	4	Ajustar la tensión .....	27
Tabla de contenido .....	5	Manillar .....	29
Información general .....	6	Frenos .....	29
Localización de componentes .....	8	Dirección .....	31
Caballote .....	10	Bloqueo de dirección .....	32
Gasolina .....	10	Horquilla delantera .....	33
Número de serie y placa homologación .....	11	Suspensión trasera .....	36
Arrancar y parar el motor .....	12	Ruedas .....	38
Arranque en frío .....	13	Limpieza .....	39
Cambio de marchas .....	13	Apretar tuercas y tornillos .....	40
Parar la motocicleta .....	14	Tabla pares de apriete .....	41
Rodaje .....	14	Lubricación .....	42
Cuadro de mantenimiento .....	15	Aceite motor .....	43
Batería .....	16	Afinar la suspensión .....	46
Sistema de refrigeración .....	17	En competición .....	50
Bujía .....	20	Almacenaje .....	51
Filtro de aire .....	23	Instrucciones multifunción .....	52
Cable acelerador .....	24	Diagnóstico de averías .....	58
Embrague .....	25	Manual garantía .....	64
Sistema de escape .....	25		

**INFORMACIÓN GENERAL****MOTOR**

Motor	4 tiempos, monocilíndrico DOHC 4 válvulas refrigeración líquida
Cilindrada	449 cc
Diámetro y carrera	97 x 60,76 mm
Alimentación	Inyección electrónica (Battery Less EFI)

**TRANSMISIÓN**

Tipo transmisión	6 velocidades
Tipo embrague	Bañado en aceite, multidisco de accionamiento hidráulico
Transmisión secundaria	Por cadena
Relación cambio	1ª 2.071(29/14)
	2ª 1.625(26/16)
	3ª 1.333(24/18)
	4ª 1.100(22/20)
	5ª 0.913(21/23)
	6ª 0.791(19/24)
Reducción primaria	3.00(57/19)
Reducción final	3.538 (46/13)
Relación total	8.149(6ª velocidad)
Aceite de Transmisión	1200 cc
Capacidad	5W40 API SF o SG
Tipo	

**CHASIS**

Tipo	DELATABOX, semidoble cuna fabricado con tubos rectangulares en cromoly.	
Medidas neumáticos	Delante	Basculante en aluminio
		FSR - 90/90 x 21
		FSR SM - 120/60 ZR17
	Detrás	FSR - 140/80 x 18
		FSR SM - 150/60 ZR17

Suspensión	Delantera	Horquilla telescópica invertida ø 48 mm
	Trasera	Horquilla telescópica invertida ø 45 mm
Recorrido suspensión	Delantera	Sistema progresivo con monoamortiguador multiregulable
	Trasera	295 mm
Aceite horquilla delantera		320 mm
Nivel aceite horquilla delantera		Entre SAE 7.5 y 7,5 (Consultar información del fabricante)
		100 mm (comprimida, sin muelle)
		120 mm (comprimida, sin muelle)

**FRENOS**

Tipo	Delantero / trasero	De disco, bombas y pinzas de pistón simple / doble.
Diámetro disco efectivo	Delantero	260 mm
	Trasero	220 mm

**DIMENSIONES**

Altura total	1260 mm
Longitud total	2135 mm
Anchura total	810 mm
Distancia entre ejes	1475 mm
Altura mínima al suelo	340 mm
Capacidad del depósito de gasolina	7,5 litros
Peso	118 Kg

(Especificaciones sujetas a cambios sin notificar, y posiblemente no aplicables en todos los países).

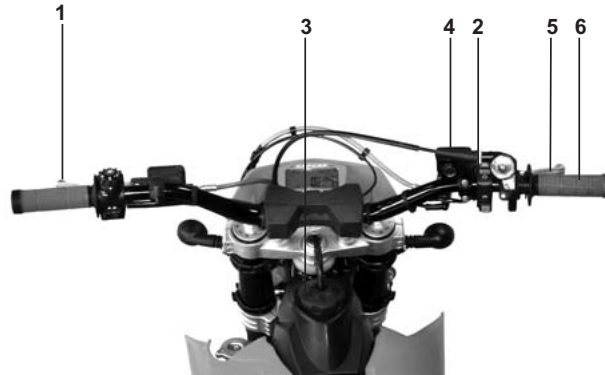

**LOCALIZACIÓN DE COMPONENTES****GAS GAS FSR 450**

- 1- Maneta embrague
- 2- Botón arranque motor
- 3- Tapón depósito gasolina
- 4- Depósito líquido freno delantero
- 5- Maneta freno delantero
- 6- Puño gas

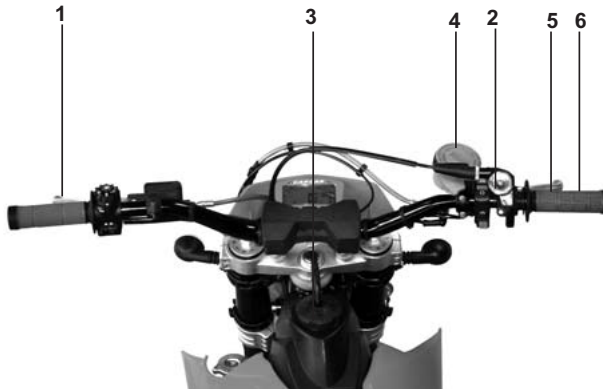
**GAS GAS FSR SM 450**

- 1- Maneta embrague
- 2- Botón arranque motor
- 3- Tapón depósito gasolina
- 4- Depósito líquido freno delantero
- 5- Maneta freno delantero
- 6- Puño gas

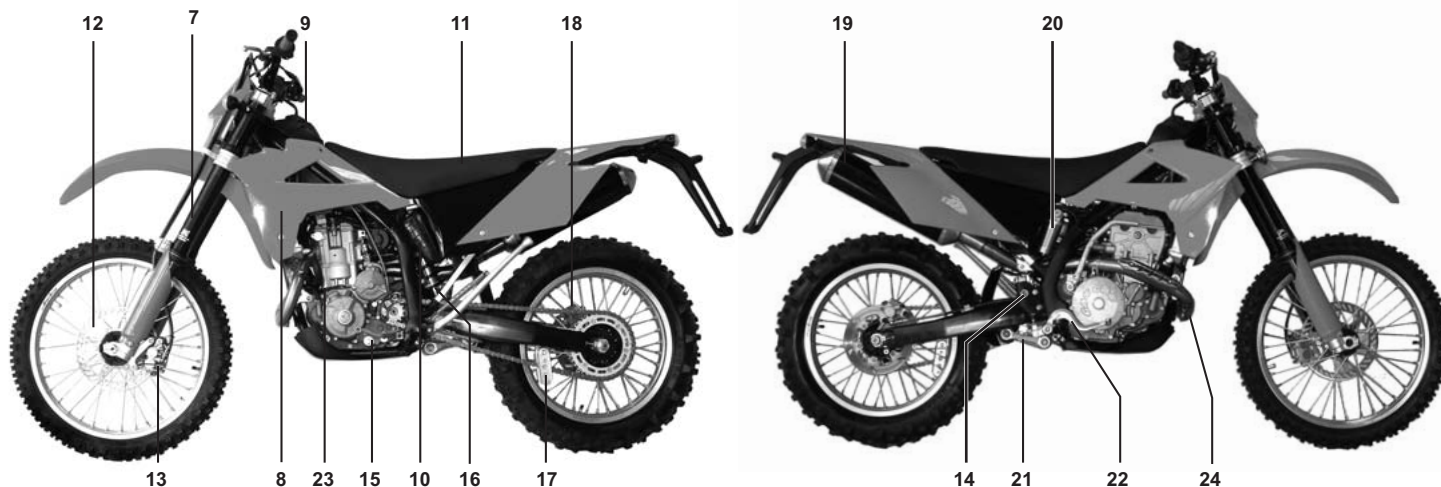

- 7- Suspensión delantera
- 8- Radiador
- 9- Depósito gasolina
- 10- Filtro aire
- 11- Asiento
- 12- Disco de freno delantero
- 13- Pinza de freno delantero
- 14- Depósito líquido freno trasero
- 15- Pedal cambio

- 16- Amortiguador trasero
- 17- Guía cadena
- 18- Cadena
- 19- Silenciador
- 20- Depósito de gas del amortiguador trasero
- 21- Bieleta y balancín suspensión
- 22- Pedal freno trasero
- 23- Tapón aceite de motor
- 24- Curva de escape

## CABALLETE

Para desplegar el caballete (A) debe desenganchar la goma de seguridad (B) y abrir el caballete hasta su posición vertical.

El caballete volverá a su posición original con la ayuda del muelle (B).



(A). Caballete.  
(B). Muelle.

### NOTA

**No arrancar la moto o conducirla cuando el caballete esté desplegado. Enganchar siempre la goma de seguridad para conducir la moto.**

## GASOLINA

La GAS GAS FSR / SM FSR 450 tiene un motor de 4 tiempos que requiere gasolina de 98 octanos sin plomo.

Capacidad del depósito
7,5 L

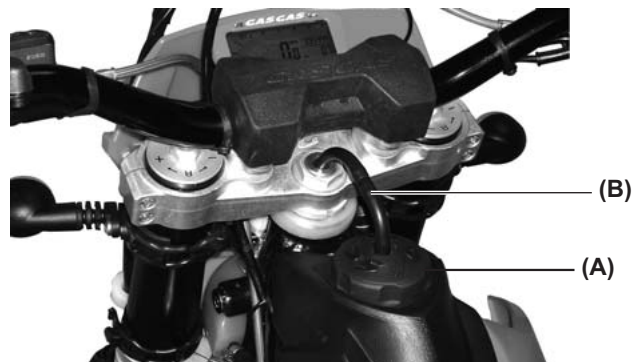

(A). Tapón depósito.  
(B). Tubo desvaporizador.

Para abrir el tapón del depósito de gasolina (A), girarlo en sentido contrario de las agujas del reloj.

Para cerrarlo, colocar el tapón y girar en sentido horario.

**GASOLINA RECOMENDADA**

Utilizar gasolina sin plomo con un octanaje igual o superior al mostrado en la tabla.

MÉTODO DE MEDIDA DE OCTANAJE	OCTANAJE MÍNIMO
Antiknock Index (RON+MON)/2	90
Research Octane No. (RON)	98

**NOTA**

*Si se producen detonaciones, pruebe una marca distinta de gasolina o una gasolina de octanaje superior.*

**ADVERTENCIA**

La gasolina es extremadamente inflamable y puede ser explosiva bajo ciertas condiciones. Siempre pare el motor y no fume. Asegúrese que el área sea ventilada y libre de fuentes inflamables o chispas; esto incluye toda aplicación con un foco de luz.

**NÚMERO DE SERIE**

Se encuentra impreso en la pipa de la dirección. Indica el número de bastidor con el cual está registrada la motocicleta.

**Placa homologación**

La motocicleta lleva su correspondiente placa de homologación, donde consta el número de serie, impreso también en la pipa de dirección, cuyos datos deben coincidir con la documentación.

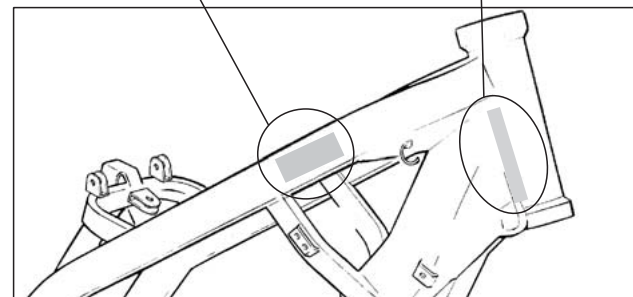

**ARRANCAR EL MOTOR**

- Asegúrese de que la motocicleta está en punto muerto.
- Presione el botón (A), de ese modo los circuitos eléctricos estarán abiertos y el motor podrá arrancar.

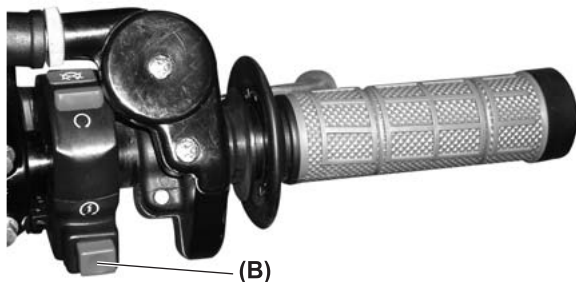
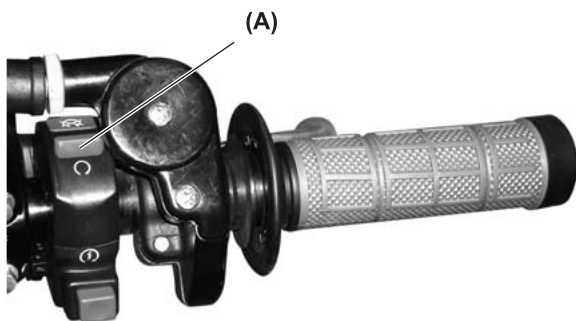

- Sin accionar el puño del gas, presione el botón del arranque eléctrico (B).

**Parar el motor**

- Cambie la transmisión a punto muerto.
- Después de acelerar ligeramente, cerrar el gas totalmente y presionar el botón C. Los circuitos eléctricos están cerrados.

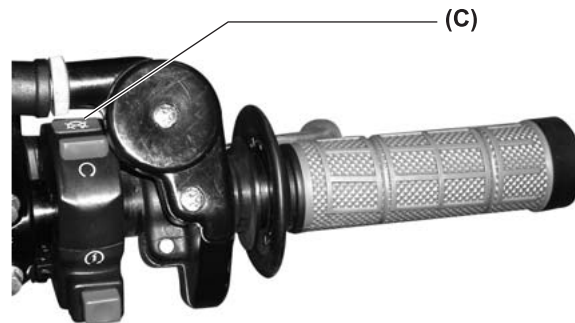
**NOTA**

*Arrancar el motor cuando el botón (A) esté presionado o la batería podría perder potencia.*

**ARRANQUE EN FRÍO**

La función de arranque en frío se encarga de favorecer la puesta en marcha del motor en caso de que esté frío. (Función de ralentí alto en frío del sistema de inyección)

- Sin necesidad de accionar el puño de gas, proceder al arranque del motor. Se observará que el motor arranca a una cierta cantidad de revoluciones.

Pasados unos minutos, el motor ya estará a una buena temperatura para su uso. El motor alcanzará una temperatura óptima de funcionamiento, en el mínimo tiempo y sin maltratarlo.

**NOTA**

- *Si el motor está ahogado, arranque con el gas totalmente abierto.*
- *Se puede arrancar la motocicleta con una marcha introducida si se presiona el embrague.*

**CAMBIO DE MARCHAS**

La transmisión es de 6 marchas y el cambio es de retorno lo que significa que para pasar de primera a tercera tendremos que pasar antes por segunda, es decir, bajando y subiendo las marchas de una en una.

Para poner la primera desde punto muerto debemos presionar el embrague, pisar el pedal de cambio, dejar de pisar el pedal y soltar el embrague lentamente.

<b>CUIDADO</b>
<p>Cambiando de marchas, presione firmemente el pedal de cambio para asegurar un cambio positivo. Un cambio incompleto, puede hacer que la transmisión salte a otra marcha y dañar el motor.</p>



(B)

(B). Pedal cambio.

## PARAR LA MOTOCICLETA

Para una máxima deceleración, deje el gas (A) y accione el freno delantero y trasero. Desembrague y la moto irá parando. El uso del freno delantero o trasero, independiente puede ser ventajoso bajo ciertas condiciones.

Reducir marchas progresivamente a medida que se pierde aceleración para asegurar una respuesta correcta del motor cuando quiera acelerar.



## RODAJE

Para obtener un óptimo funcionamiento del motor y la transmisión, es necesario una suave ejecución, teniendo que llevarse a cabo un rodaje previo. Para la primera hora o 100 Km de la operación, rodar el motor a una baja velocidad y r/min.

## NOTA

**Una velocidad reducida durante el período de rodaje puede crear suciedad en la bujía y ensuciarla. Si la inspección de bujía muestra este suceso, reemplazar la bujía estándar por una bujía de grado térmico superior durante el período de rodaje.**

Rodaje siguiendo los pasos:

1. Arrancar el motor, y esperar hasta que se caliente.
2. Parar y dejar que se enfríe totalmente.
3. Arrancar el motor y rodar durante 10 minutos a velocidad moderada. **NUNCA ACELERANDO AL MÁXIMO.**
4. Parar y dejar enfriar totalmente. Comprobar y ajustar la cadena, radios e inspección general.
5. Arrancar el motor y rodar durante 20 minutos a velocidad moderada. **NUNCA ACELERANDO AL MÁXIMO.**
6. Parar y dejar enfriar completamente. Comprobar y ajustar (4).
7. Montar las partes inspeccionadas.
8. Llenar el radiador totalmente con el líquido refrigerante. Antes de arrancar la moto sangrar el aire del sistema de refrigeración.
9. Arrancar la moto y rodar 30 minutos a velocidad moderada.
10. Parar y dejar enfriar totalmente. Comprobar y ajustar (4).
11. Después de llevar a cabo el rodaje correctamente, la moto está lista para rodar regularmente.

## CUIDADO

De todas formas, hasta una imprudente aceleración puede provocar problemas en el motor, tenga cuidado y use las habilidades y técnicas necesarias para la conducción de la moto.

## NOTA

**Después del rodaje, instalar una bujía estándar nueva.**

CUADRO DE MANTENIMIENTO			
Artículo	Período Primeras 5 horas	Período Cada 30 horas	Período Cada 60 horas
Filtro aire	Inspeccionar cada vez que la moto haya rodado y sea necesario		
*Tornillos del silenciador y conexiones del silenciador	T	T	T
*Tolerancia de válvulas	I	-	I
Bujía	-	I	R
Tubos bomba inyección	I	I	I
		*Revisar cada 4 años	
Aceite motor y aceite filtro	R	R	R
*Tubos aceite motor	I	I	I
Líquido de refrigeración	-	I	I
		Revisar cada 2 años	
Tubos de radiador	I	I	I
Embrague	I	I	I
Cadena	Limpiar, lubricar e inspeccionar cada vez que haya rodado		
*Frenos	I	I	I
Tubos de frenos	I	I	I
		*Revisar cada 4 años	
Líquido de frenos	I	I	I
		*Revisar cada 2 años	
Neumáticos	Inspeccionar la presión del neumático y posibles daños que tenga cada vez que la moto haya rodado		
*Juego de dirección	I	-	I
*Horquilla delantera	I	-	I
*Suspensión trasera	I	-	I
*Tornillos y tuercas del chasis	T	T	T

NOTA: I = Inspeccionar y limpiar, ajustar, sustituir o lubricar si es necesario; R = Reemplazar, T = Apretar, C = Limpieza



## BATERÍA

Esta batería es cerrada y no requiere comprobar el nivel de líquido. Se recomienda comprobar la carga de la batería periódicamente.

Para extraer la batería, seguir el siguiente proceso:

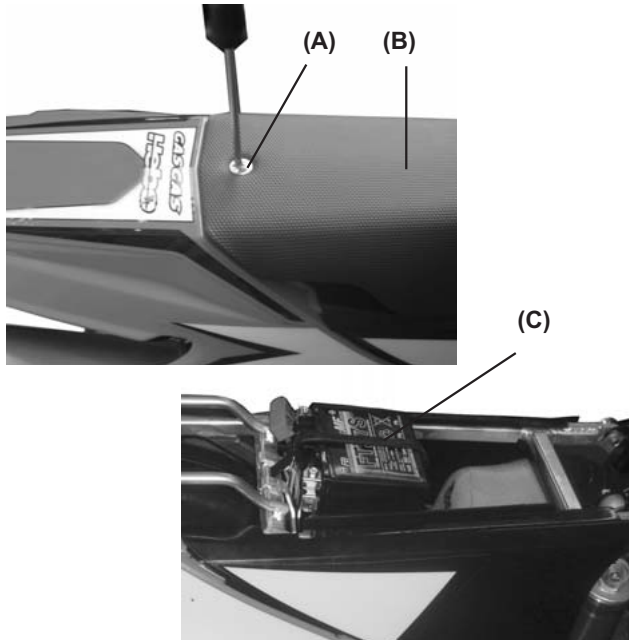

1. Sacar el tornillo (A) y extraer el asiento (B).
2. Desenganchar la goma (C).

### 3. Desconectar los bornes cuidando que no entren en contacto con partes metálicas y extraer la batería.

#### ADVERTENCIA

El gas hidrógeno producido por la batería puede explotar si está expuesto a llamas o chispas. Asegúrese de que el área está ventilada y libre de fuentes inflamables.

Las instrucciones para poner en funcionamiento la batería son las siguientes:

1. Comprobar la tensión de la batería estando el circuito abierto.
2. En caso de que la tensión de la batería sea menor de 12,60V, o el período de almacenaje sobrepase los 6 meses, la batería tiene que ser recargada según las modalidades descritas en el apartado 3.

En caso de que la tensión sobrepase los 12,60 V, puede instalarse la batería en el vehículo sin realizar carga de renovación alguna.

- 3.1. Modalidad de carga de tensión constante.
  - Tensión constante = 14,40 - 14,70V
  - Corriente inicial de carga = 0,1 - 0,5 Cn
  - Duración de la carga = 6 horas mínimo / 24 horas máximo.
- 3.2. Modalidad de carga de corriente o de potencia constante.
  - Corriente máxima de carga = 0.1 Cn

- Duración de la carga que se recomienda = 5 - 8 horas.

- El producto (corriente de carga) x (duración de la carga) tiene que estar comprendido en el ámbito: 0,5 - 0,8 Cn.

#### Nota

***En caso de que se utilicen unas modalidades de carga distintas de aquellas establecidas, no hay que sobrepasar en absoluto las corrientes máximas admitidas ni la duración de la carga de 24 horas.***

#### CUIDADADO

Excederse del estándar de carga puede acortar el ciclo de vida de la batería.  
Nunca hay que sobrepasar el estándar de carga.

#### CUIDADADO

Invertir los polos de la batería puede provocar problemas en la carga de la batería y dañar el sistema de la misma.  
El terminal rojo es el positivo ( + ) y el terminal negro es el negativo ( - ).

## SISTEMA DE REFRIGERACIÓN

### Tubo radiador

Comprobar que los tubos del radiador no tengan cortes ni estén deteriorados y que las posibles conexiones no tengan pérdidas.

### Radiador

Comprobar que las aletas del radiador no estén obstruidas (insectos o barro). Limpiar las obstrucciones con un chorro de agua a baja presión.

#### CUIDADADO

Usando agua a alta presión puede dañar las aletas del radiador y restarle efectividad.  
No obstruir ni desviar la entrada de aire al radiador, instalando accesorios no autorizados. Interferencias en el radiador pueden sobrecalentar y dañar el motor.

### Líquido refrigerante

Absorbe el calor excesivo del motor y lo transfiere al aire a través del radiador. Si el nivel del líquido disminuye, el motor se sobrecalienta y puede dañarlo severamente. Compruebe el nivel de líquido todos los días antes de conducir la motocicleta. Añada líquido si el nivel es bajo.

#### ADVERTENCIA

Para evitar quemaduras, no saque el tapón del radiador o trate de cambiar el líquido cuando el motor esté todavía caliente. Espere hasta que se enfríe.

### Información del líquido anticongelante

Para proteger las partes de aluminio del sistema de refrigeración (motor y radiador) de la oxidación y corrosión, usar inhibidores químicos en la esencia del líquido refrigerante. Si no se usara un líquido anticorrosivo, a lo largo del tiempo, se oxidaría el radiador. Esto obstruiría los tubos de refrigeración.

**CUIDADO**

El uso de soluciones líquidas incorrectas puede causar daños al motor y al sistema refrigerante.  
Usar líquido refrigerante con anticorrosivo específico para motores de aluminio y radiadores de acuerdo con las instrucciones del fabricante.

**ADVERTENCIA**

Los líquidos químicos son nocivos para el cuerpo humano. Siga las instrucciones del fabricante.

**CUIDADO**

Se tiene que usar agua destilada con el anticorrosivo y el anticongelante en el sistema refrigerante.  
Si se usa agua corriente en el sistema, pueden obstruirse los tubos por los que pasa el líquido refrigerante.

Si la temperatura ambiental baja al punto de congelar el agua, proteja el sistema de refrigeración.

Use un tipo permanente de anticongelante (agua destilada y glicol de etileno anticorrosivo para motores de aluminio y radiadores) en el sistema de refrigeración.

Para la mezcla de líquido refrigerante bajo condiciones extremas, escoja una proporción para bajas temperaturas.

**Nivel líquido refrigerante**

- Poner la moto en posición de uso.
- Sacar el tapón del radiador en 2 tiempos. Primero desenroscar el tapón en sentido contrario a las agujas del reloj y esperar unos segundos. Después apretar y girar en la misma dirección para sacar el tapón.

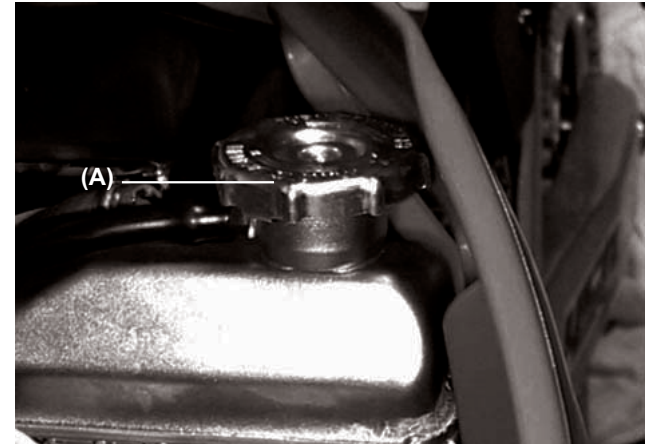
**(A). Tapón del radiador.****CUIDADO**

Tipos permanentes de anticongelante tienen propiedades anticorrosivas. Si está demasiado diluido pierde las propiedades anticongelantes y corrosivas. Debe diluirse de acuerdo con las instrucciones del fabricante

**NOTA**

**Comprobar el nivel cuando el motor esté frío.**

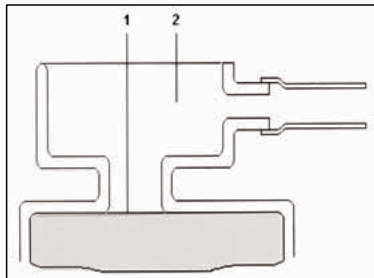

(1). Nivel de líquido.  
(2). Abertura de llenado.

Si el nivel de líquido está bajo, añada la cantidad necesaria a través de la abertura de llenado.

**Líquido recomendado**

Anticongelante de tipo permanente (agua destilada y etileno glicol), más un anticorrosivo para motores y radiadores de aluminio.

**NOTA**

**Inicialmente, de fábrica se utiliza un anticongelante de tipo permanente. Es de color verde, contiene un 50% de glicol de etileno y tiene un punto de congelación de -35°C.**

**Cantidad total**

Mezcla anticongelante y agua destilada 1:1 (agua destilada 50%, anticongelante 50%).

**Cambio del líquido refrigerante**

- Debe ser cambiado periódicamente para una larga vida del motor.
- Esperar a que el motor se enfríe completamente.
- Poner la moto en posición de uso.
- Sacar el tapón del radiador.
- Poner un recipiente debajo de la tapa de la bomba de agua y sacar el líquido del radiador y del motor desenroscando los tornillos. Inmediatamente limpiar el líquido que puede caer en el chasis, motor o ruedas.

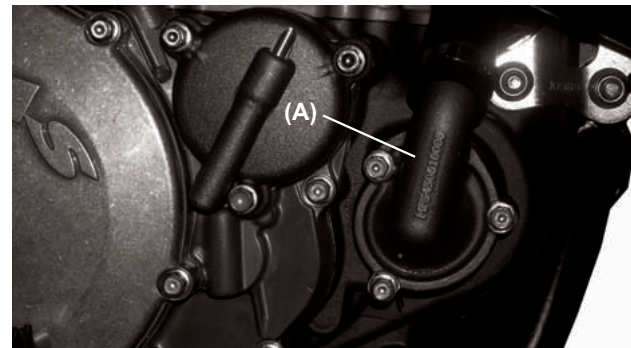

(A). Tapa bomba agua.

**ADVERTENCIA**

Si cae líquido en los neumáticos los vuelve más deslizantes y pueden causarle un accidente.

- Inspeccione el líquido viejo. Si se observan manchas blancas en el líquido significará que las piezas de aluminio del sistema de refrigeración están corroídas. Si el líquido es marrón, las piezas de acero o hierro del sistema están oxidadas. En los dos casos limpie el sistema.
- Comprobar los daños, pérdidas o falta de juntas del sistema de refrigeración.
- Poner los tornillos de la tapa de la bomba de agua con las medidas mostradas en la tabla. Reemplazar las juntas por unas nuevas.

**Apriete tornillos:  
Tornillo de la bomba de agua: 9 Nm**

- Llenar el radiador hasta el borde y poner el tapón del radiador.
- Comprobar las pérdidas del sistema de refrigeración.
- Arrancar el motor, calentarlo y por último pararlo.
- Comprobar el nivel del líquido refrigerante cuando el motor se enfríe. Añadir líquido hasta el tapón.

## **BUJÍA**

La bujía estándar es la mostrada en la tabla y tiene que estar apretada a 11 Nm.

### **Bujía estándar**

**Separación entre electrodos: 0.7-0.8 mm**

La bujía tiene que sacarse periódicamente para comprobar la distancia entre electrodos. Si la bujía contiene aceite o carbonilla límpiela con un chorro de arena. Después de limpiar las partículas abrasivas, la bujía debe ser limpiada con un cepillo de alambre o

similar. Medir la distancia entre electrodos con una galga y ajustar en el caso de que sea incorrecta doblando el electrodo exterior. Si los electrodos de la bujía están oxidados, dañados o el aislamiento está roto, cambiar la bujía.

### **NOTA**

***Inspeccionar cada 30 horas, reemplazar cada 60 horas.***

Para encontrar la temperatura correcta a la que debe funcionar la bujía, sáquela y examine el aislador de cerámica alrededor del electrodo. Si la cerámica tiene un color marrón claro, la temperatura de la bujía armoniza con la del motor. Si la cerámica está blanca, la bujía debe reemplazarse por una bujía fría. Si está negra hay que reemplazarla por una más caliente.

### **NOTA**

***Si el funcionamiento del motor descende, reemplazar la bujía para recuperar su rendimiento.***

### **Mantenimiento bujía**

<b>COMENTARIOS</b>
Si la bujía estándar está mojada, reemplazarla
Si la bujía estándar tiene una apariencia cristalizada o tiene un color blanco, reemplazarla

**CUIDADO**

Un incorrecto montaje de la bujía o grado térmico incorrecto puede provocar grandes daños en el motor, y estos daños no son cubiertos por la garantía.

Usar siempre las bujías recomendadas por la marca. Consultar a los concesionarios o a un mecánico cualificado para saber qué bujía es la mejor para su motocicleta.

**Extracción de la bujía**

Para extraer la bujía, seguir los siguientes pasos:

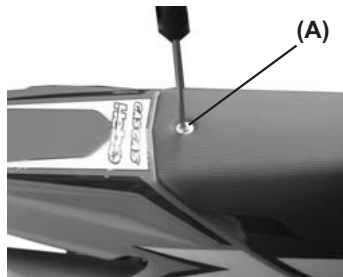

(B)



**1. Sacar el tornillo (A) y extraer el asiento (B).**

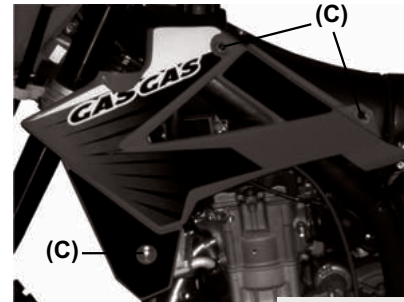

**2. Sacar los tornillos (C) (Derecha e izquierda).**

**3. Sacar la goma de sujeción del depósito (D).**

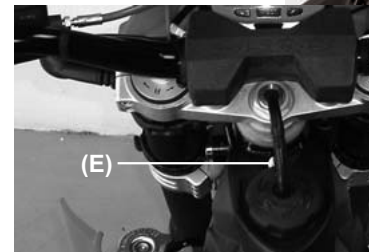
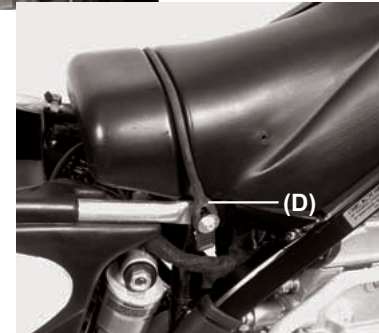

**4. Sacar el tornillo de sujeción del depósito (E).**

5. Separar los conectores de la centralita (F).

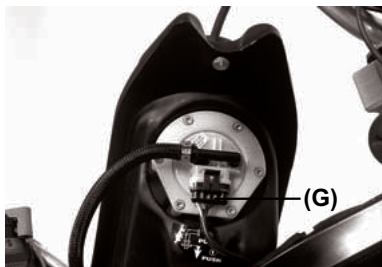
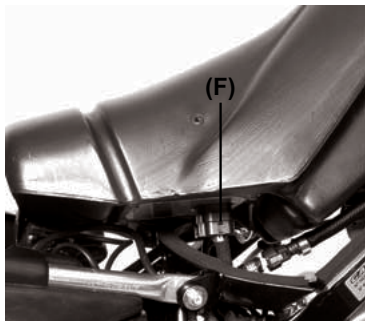

6. Separar el conector (G) de la bomba de combustible y apartar a un lado el depósito.



7. Sacar el capuchón de la bujía.

**NOTA**

*Para un uso correcto de la bujía, ésta va protegida por un capuchón.  
Mantener este capuchón limpio y seco.*

**ADVERTENCIA**

Se puede derramar gasolina al extraer los tubos de la bomba de inyección y provocar un incendio.  
Parar el motor antes de sacar el depósito. Mantener las llamas y las chispas lejos del tapón de gasolina. No fumar.

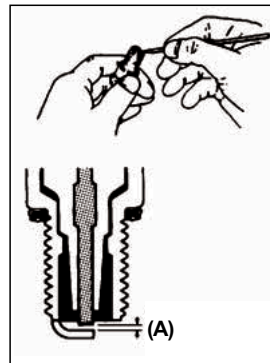

9. Sacar la bujía y limpiar la carbonilla depositada en la bujía con un pequeño punzón o bien con un cepillo metálico. Reajustar la distancia (A) de la bujía entre 0.7 – 0.8 mm. (0.028 – 0.031 in). Antes de sacar la carbonilla comprobar el color de la misma, este color nos dice si la bujía estándar es la óptima para nuestro uso.

**FILTRO DE AIRE**

Un filtro de aire obstruido, restringe la entrada de aire en el motor, incrementa el consumo de gasolina y reduce la potencia del motor y el fallo de la bujía.

**ADVERTENCIA**

Un filtro de aire obstruido, permite la entrada de suciedad en el inyector y mantiene el gas abierto lo que puede causar un accidente.

**CUIDADO**

Un filtro de aire obstruido, permite la entrada de suciedad en el motor causando un desgaste excesivo y dañando el motor.

Inspeccionarlo sin falta, antes y después de cada carrera o sesión. Limpiarlo si es necesario.

**Limpieza del filtro**

**ADVERTENCIA**

Limpiar el filtro en una zona ventilada y asegúrese que no hay chispas ni llamas cerca del lugar de trabajo (incluye el foco de luz potente). No usar gasolina para limpiar el filtro ya que podría producirse una explosión.

- Extraer el asiento.
- Extraer la fijación (A), y separar el filtro (B).

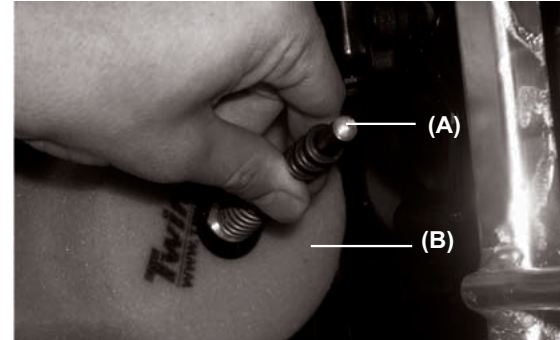

- Poner un trapo que no se deshilache en el colector de admisión para que no entre suciedad.

**CUIDADO**

No girar el filtro, porque puede dañarse fácilmente o rasgarse.

- Limpiar dentro de la caja del filtro con un trapo húmedo.



- Sacar la jaula (B) del filtro de aire (A).



- Limpiar el filtro en un baño de líquido para limpiar filtros usando un cepillo suave.



- Exprimirlo y secarlo con un trapo limpio. No retocar el filtro ni ventilarlo, porque se puede dañar.

- Inspeccionar el filtro de daños tales como arañazos, endurecimientos, contracciones... Si está dañado, reemplácelo o de lo contrario entrará suciedad al cuerpo mariposa.
- Engrasar todas las conexiones y tornillos del filtro de aire y entradas.

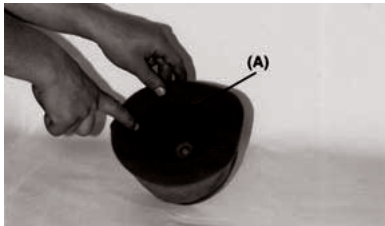

- Instalar el filtro en la jaula y cubrir el labio del filtro (A) con una capa gruesa de grasa para asegurar el cierre y evitar la entrada de suciedad.

- Instalar el filtro de aire en la moto y asegurarse de que queda correctamente acoplado.

## CABLE ACELERADOR

- Comprobar que el mando del acelerador gira suave.
- Comprobar que el mando del acelerador tiene un juego de 2-3 mm.
- Si el juego es incorrecto, afloje la tuerca de bloqueo al final del cable del acelerador, gire y ajuste para obtener el juego óptimo.
- Apriete otra vez la tuerca de bloqueo.

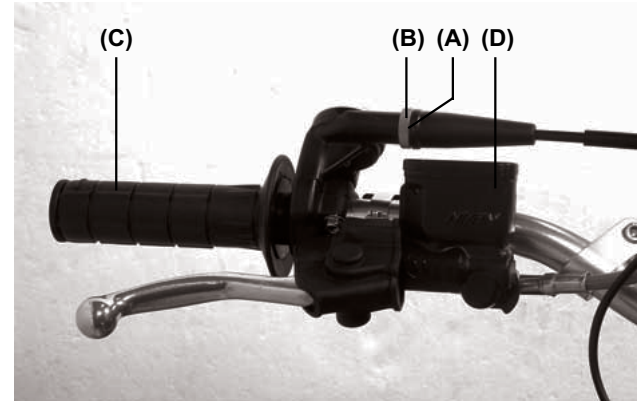

- (A). Ajustador.
- (B). Tuerca de bloqueo.
- (C). Puño de gas.
- (D). Depósito líquido de freno.

- Si el juego libre no puede establecerse ajustando el cable, sacar el protector del cable del cuerpo de mariposa, ajustarlo con un tensor al final del cable, apretar la tuerca de bloqueo y reinstalar el protector.

**EMBRAGUE**

El juego de la maneta de embrague debe ser 2-3 mm. El juego aumenta con el desgaste del plato de embrague, necesitando ajuste.

Cuando hay demasiado juego, primero pruebe a ajustar al nivel de la maneta de embrague.  
 Apretar el tornillo ajustador para obtener la cantidad de juego óptima.

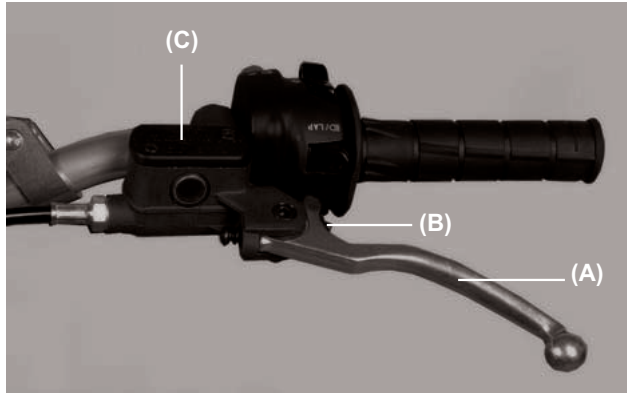

- (A). Maneta de embrague.
- (B). Empujador pistón bomba embrague.
- (C). Depósito líquido hidráulico.

Si el ajuste de la maneta de embrague ha llegado a su límite, se debe ajustar mediante el empujador del pistón de la bomba embrague.

**SISTEMA DE ESCAPE**

El escape y el silenciador reducen el ruido y conducen los gases lejos del piloto.

Si el escape está dañado, oxidado, abollado o rajado, cambiarlo por uno nuevo. Cambiar la fibra del silenciador si el ruido empieza a ser demasiado alto o disminuye el rendimiento del motor.

**Cambio del silenciador**

- Soltar la brida del tubo de escape.

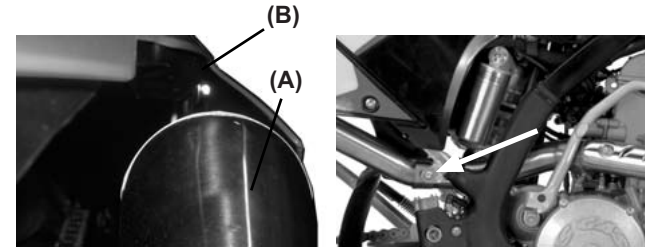

- (A). Silenciador.
- (B). Tornillo de sujeción del silenciador.

## Cambio de fibra del silenciador

- Quitar los remaches de la tapa taladrándolos (A).
- Extraer la tapa del silenciador (B).
- Sacar el interior del silenciador.
- Cambiar la fibra del silenciador enrollándola al tubo interior.
- Volver a montar el conjunto.

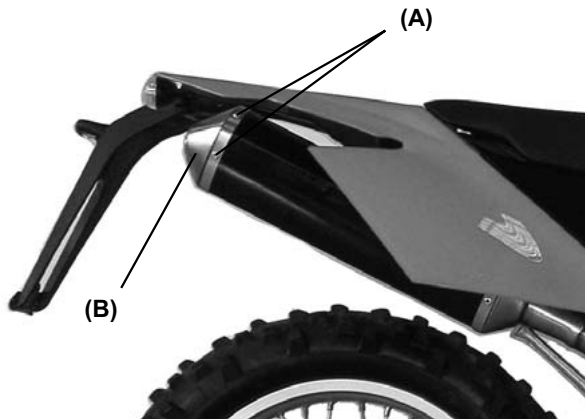

(A). Remaches.  
(B). Tapa.

## GUÍA CADENA

Debe comprobarse, ajustarse y lubricarse de acuerdo con el mantenimiento periódico para prevenir un desgaste excesivo. Si la cadena está desgastada o mal ajustada (demasiado apretada o floja) la cadena puede soltarse o romperse.

## ADVERTENCIA

Una cadena que se suelta o rompe puede engancharse en el motor o en la rueda trasera dañando la moto y provocando que vaya sin control.

## Inspección de la tensión

El espacio entre la cadena y el brazo del basculante a la altura del patín de la cadena debe ser de 30 - 50 mm. Gire la rueda trasera para encontrar el sitio donde la cadena está más tensada. Ajustar la cadena si está demasiado o poco tensada.

## NOTA

*En condiciones de barro y humedad, el barro se mete entre la cadena tensándola demasiado y puede romperse. Para prevenirlo ajustar la cadena a 30 - 50 mm de espacio entre la cadena y el brazo del basculante.*

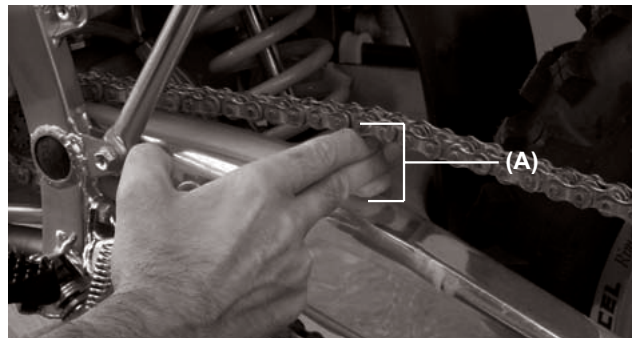

(A). 30 - 50 mm.

Al comprobar la tensión, hacer girar la rueda trasera para inspeccionar mallas dañadas, conexiones perdidas, dientes desigualados y dientes dañados.

### Ajustar la tensión

- Aflojar la tuerca eje trasero.
- Girar las tuercas de los ajustadores de la cadena hasta que quede 30 - 50 mm de espacio entre la cadena y el basculante. Para mantener la cadena y la rueda alineada, el ajustador izquierdo de la cadena tiene que estar alineado con el ajustador derecho de la cadena.

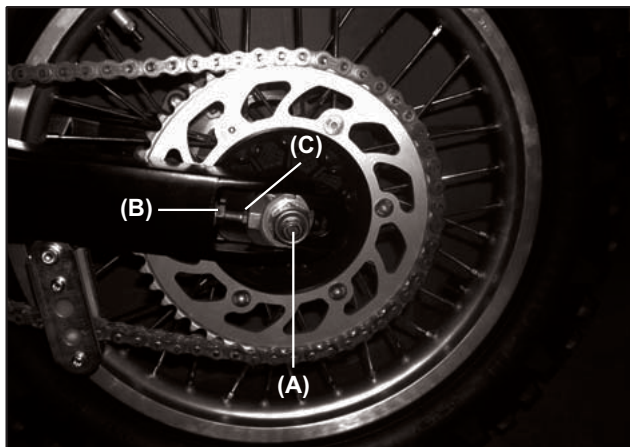

- (A). Eje trasero.
- (B). Tuerca ajustadora.
- (C). Ajustador cadena.

### NOTA

**El alineamiento de la rueda puede hacerse con el método de la cuerda.**

#### ADVERTENCIA

El no alineado de la rueda puede resultar en un desgaste anormal y en una conducción peligrosa.

- Apretar las tuercas ajustadoras de la cadena.
- Apretar la tuerca del eje trasero a 98 Nm.
- Girar la rueda y medir otra vez la posición más tensa y reajustar si es necesario.

#### ADVERTENCIA

Si la tuerca del eje trasero no está apretada suficientemente puede resultar peligroso.

### Cadena, guía cadena, patín cadena y dientes corona trasera

Cuando la cadena se ha desgastado hasta el punto de medir 2% más que cuando era nueva, es mejor reemplazarla. Cuando se reemplace la cadena inspeccionar el piñón de salida del motor y los dientes de la corona trasera y reemplazarlos si es necesario. Dientes gastados provocan que la cadena se desgaste muy rápidamente.

**NOTA**

*Para una resistencia máxima y seguridad, debe reemplazarse el material desgastado por recambio original. Para minimizar el riesgo de que la conexión principal se suelte, el clip principal debe ser instalado con la parte cerrada de la "U" en la dirección de la rotación de la cadena.*



(A). Clip.  
(B). Dirección de la rotación de la cadena.

**Desgaste guía cadena**

Inspeccionar visualmente la guía de la cadena (A), si está excesivamente desgastada, reemplácela.



**Patín Guía Cadena**

Comprobar visualmente la parte superior e inferior del patín de la cadena en el brazo del basculante. Si está desgastado o dañado reemplácelo.

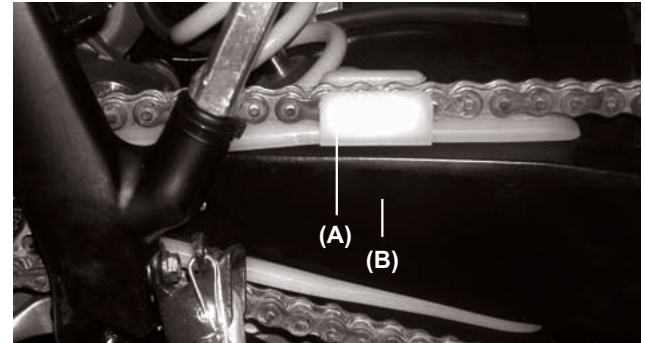

(A). Patín guía cadena.  
(B). Brazo basculante.

**Desgaste dientes piñón y corona**

Inspeccionar visualmente los dientes del piñón y la corona. Si están desgastados o dañados reemplace el piñón o la corona.

**Lubricación**

La lubricación es necesaria después de conducir durante lluvia o en el barro, o siempre que la cadena parezca seca. Un aceite viscoso es preferible a uno suave porque permanecerá más tiempo en la cadena y proporcionará una mejor lubricación.

Poner aceite a los lados de las mallas para que penetre mejor en ellas. Secar cualquier exceso de aceite.

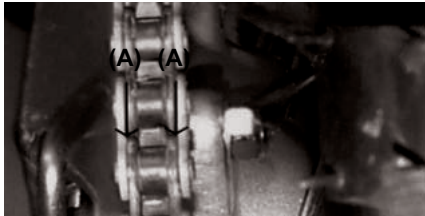

(A). Poner aceite.

### MANILLAR

Para adaptarse a distintas formas de conducción, la posición del manillar puede variar inclinándolo hacia delante o hacia atrás.

#### Ajustar posición manillar

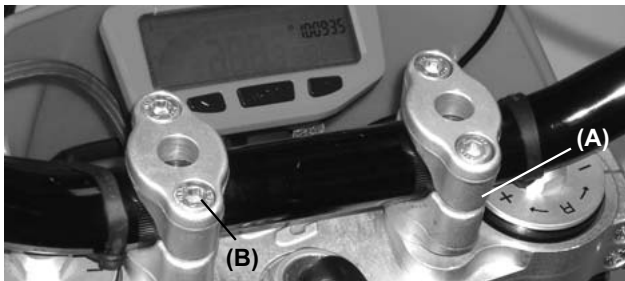

Aflojar los tornillos (B) de la abrazadera del manillar (A) y colocar el manillar en la posición deseada.

Apretar los tornillos, primero los de delante y después los de detrás a 25 Nm. Si el manillar está correctamente instalado, debe quedar un espacio mínimo delante y detrás después de apretarlo (A).



### FRENOS

El disco desgastado es automáticamente compensado y no tiene efectos en la maneta de freno ni en el pedal. Por lo tanto, lo único que requiere ajustes es el juego de la maneta de freno, posición del pedal de freno y su juego.

### Juego maneta de freno delantero

Ajuste la maneta de freno hasta que se sienta cómodo. Para ajustarla, afloje la tuerca situada debajo del protector de goma **(B)**. Después de ajustarla apriete bien. Compruebe que el freno responde correctamente.

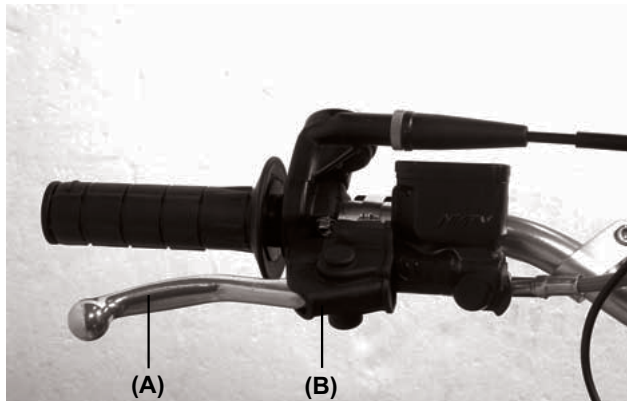

**(A). Maneta de freno.**  
**(B). Protector goma.**

### Pedal de freno trasero

Cuando el pedal de freno está en posición de descanso debe tener un juego de 10 mm. Si no es así, deberá ajustarse. Comprobar el freno para que responda correctamente y no roce. Para ajustar el juego del pedal, aflojar la tuerca de bloqueo, girar el tornillo y apretar bien la tuerca de bloqueo.

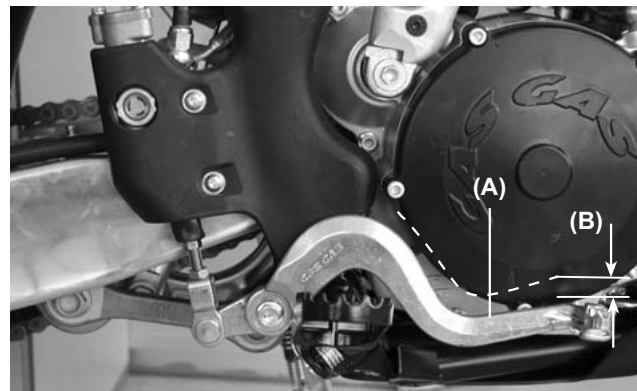

**(A). Pedal freno.**  
**(B). 10 mm de juego.**

### ADVERTENCIA

Si el pedal de freno tiene un tacto esponjoso cuando se acciona, es posible que se deba a que hay aire en la bomba o que sea defectuoso, ya que es peligroso conducir en estas situaciones, compruebe los frenos inmediatamente.

### Líquido de freno

Inspeccione el líquido de freno y cámbielo periódicamente. También puede cambiarse si aparece contaminado con agua o suciedad.

**Líquido recomendado**

**Use D.O.T 3 o D.O.T 4**

**Inspección nivel líquido freno**

Los depósitos de líquido delantero (A) y trasero (B) deben contener la mitad de líquido. Si falta, debe añadirse.

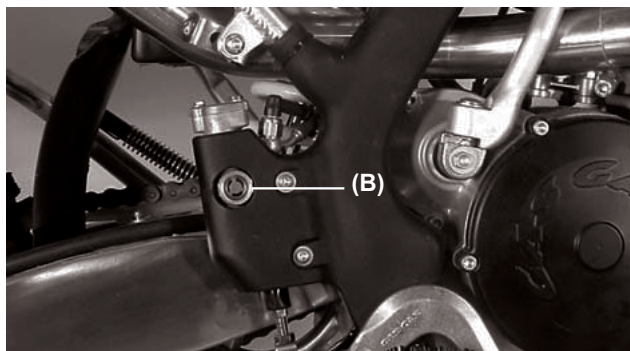

**CUIDADO**

No verter líquido de freno sobre superficies pintadas. No usar líquido de un recipiente que se haya dejado abierto o inutilizado durante largo tiempo. Comprobar que no hay pérdidas de líquido por las juntas. Comprobar daños en el manguito de freno.

**ADVERTENCIA**

No mezclar dos marcas de líquido. Vaciar el contenido de los depósitos si al tener que llenarlos no tenemos la misma marca de líquido.

**Inspección desgaste frenos**

Si el espesor de las pastillas de freno del disco delantero o trasero es inferior a 1 mm, se deberán reemplazar como un conjunto. Para ello dirijase a un distribuidor oficial de GAS GAS.

**DIRECCIÓN**

La dirección deberá mantenerse siempre ajustada para que el manillar gire libremente pero sin juego.





Para comprobar el ajuste de la dirección, levantar la moto del suelo, utilizando un soporte debajo del chasis. Mover el manillar suavemente a cada lado, si al dejar el manillar continúa moviéndose por sí solo, quiere decir que la dirección no está demasiado apretada. Agáchese delante de la moto, agarre la parte más baja de la horquilla delantera (en el eje), empuje y estire la horquilla (tal y como se muestra en la imagen anterior); si hay juego la dirección, está demasiado suelta.

### Si se debe ajustar la dirección

- Estabilizar la moto.
- Mantenga la rueda delantera sin tocar el suelo.
- Desmontar el protector de espuma.
- Sacar el manillar aflojando los tornillos de las abrazaderas del manillar (A).

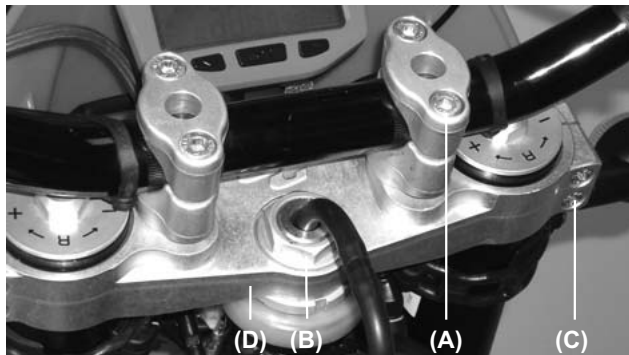

- Aflojar la tuerca del eje de la dirección (B).
- Aflojar los tornillos de la platina superior de la suspensión y desmontarla (C).
- Girar la tuerca de ajuste de la dirección con la llave especial para obtener un ajuste adecuado.

- Instalar platina superior suspensión (D).
- Apretar la tuerca del eje de dirección (B), las arandelas y los tornillos en la horquilla delantera a la medida adecuada.

Tuerca dirección: 44 Nm (4.5 Kgm)  
Tornillos platina suspensión: 22 Nm (2.25 Kgm)

- Volver a comprobar la dirección y reajustar si es necesario.
- Volver a colocar en su sitio las partes desmontadas.

### BLOQUEO DE DIRECCIÓN

Como el mismo nombre indica, nos permitirá bloquear el manillar. Está situado en la pipa de dirección.

Se debe girar el manillar completamente hacia la derecha, acto seguido introducir la llave, girar hacia la izquierda, presionar, girar a la derecha y sacar la llave.



(A). Bloqueo de dirección.

**CUIDADO**

No dejar nunca la llave en la cerradura. Si se girara la dirección hacia la izquierda con la llave en la cerradura, ésta podría resultar seriamente dañada.

**HORQUILLA DELANTERA**

La horquilla delantera debe ajustarse al peso del piloto y a las condiciones del terreno. Los ajustes deberán hacerse en 5 puntos:

- Presión aire: Afecta al recorrido de la horquilla. La presión de aire aumenta cuando se calienta la horquilla, o sea, a medida que avanzan las horas de funcionamiento. No recomendamos el uso de presión de aire, ya que la suspensión está estudiada para trabajar sin presión.

- Ajustar extensión y compresión: Este ajuste afecta a la rapidez del rebote. El ajustador del rebote de la horquilla tiene 18 posiciones. La posición apretada es totalmente dura. La posición 12 desde el cerrado es la estándar y la posición 18 desde el cerrado es totalmente suave.

- Ajustar el nivel de aceite: El efecto de un nivel de aceite superior o inferior, solo se nota en los últimos 100 mm del recorrido de la horquilla. A más aceite, la horquilla rebotará más rápido. A menos aceite la horquilla rebotará más despacio.

- Muelle horquilla: Existen muelles opcionales más suaves o duros que el estándar. K= 4.5

**Presión de aire**

El aire estándar para las horquillas es aire atmosférico. La presión de aire aumenta a medida que se calienta la horquilla, por lo tanto la acción de la horquilla se vuelve más dura.

- Usando un soporte debajo del chasis, estabilizar la moto.
- Poner algo debajo del motor para que la rueda delantera no toque al suelo.
- Sacar el tornillo purgador de la parte superior de la horquilla delantera para permitir que el aire salga.



**(A). Tornillo purgador.**

**Ajustar extensión**

- Para ajustar el rebote, gire con un destornillador el mando ajustador **(B)** de la parte superior de la horquilla delantera.
- Ajustar el rebote que se adapte a sus preferencias bajo determinadas condiciones.

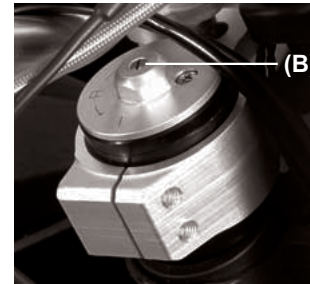

**(B). Mando ajustador.**

Ajustar el rebote a las medidas estándar (girando en sentido contrario a las agujas del reloj, 12 posiciones).

**CUIDADO**

Los tubos izquierdo y derecho de la horquilla deberán estar al mismo nivel y estar alineados con la platina.

**Ajustar la compresión**

- Para ajustar la compresión, gire con el dedo el mando ajustador de la parte superior de la horquilla delantera.
- Ajustar la compresión que se adapte a sus preferencias bajo determinadas condiciones.
- Ajustar la compresión a las medidas estándar (girando en sentido contrario a las agujas del reloj, 15 posiciones).

**Ajustar el nivel de aceite**

- Poner un soporte debajo del motor de la moto (tiene que estar en una posición estable y recta).
- Sacar los tornillos del manillar y sacar el manillar.
- Sacar los tapones de suspensión de las barras.
- Lentamente comprima completamente la horquilla delantera.
- Levantar los muelles de la horquilla.
- Sujetando el tapón de la barra de suspensión con una llave, aflojar la contratuerca bloqueo tapón.
- Sacar los tapones de la barra de suspensión.
- Sacar la guía del muelle de la suspensión.
- Con una llave sacar los muelles de la horquilla.
- Poner el indicador del nivel de aceite en la parte superior del tubo de la horquilla y medir la distancia desde la parte superior hasta el nivel de aceite.

**Nivel de aceite estándar**

100 mm

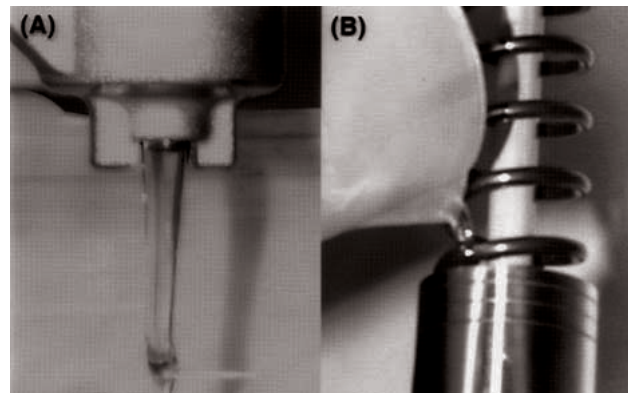

**(A). Sacar el aceite.  
(B). Poner el aceite.**

Ajustar el nivel de aceite requerido en las tablas, usando el siguiente aceite:

**Aceite recomendado**

SAE 7'5

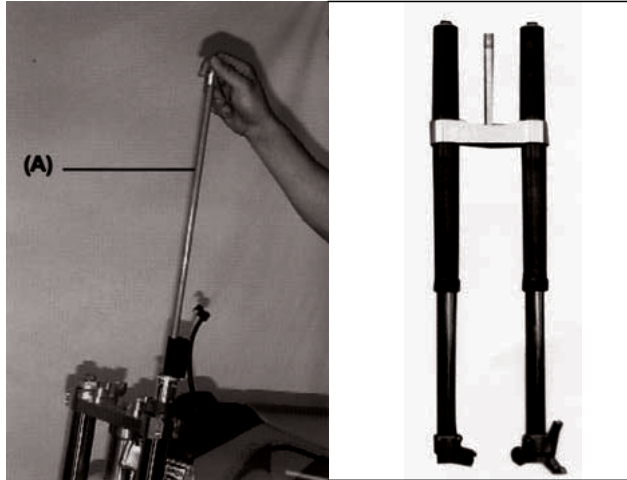

**(A). Varilla del hidráulico.**

- Estirar la varilla del hidráulico **(A)** lentamente.
- En este momento, el aceite de la horquilla sale del agujero de la varilla del hidráulico, manténgalo elevado hasta que pare.
- Poner el muelle de suspensión **(1)** dentro del tubo de la horquilla.
- Apretar el muelle de suspensión e insertar la llave **(5)** en la contratuerca **(2)** bloqueo tapón **(3)**.
- Instalar el tapón de suspensión **(3)** en la barra de la horquilla y apretarlo a 29 Nm.
- Montar la otra horquilla.
- Instalar las partes desmontadas.

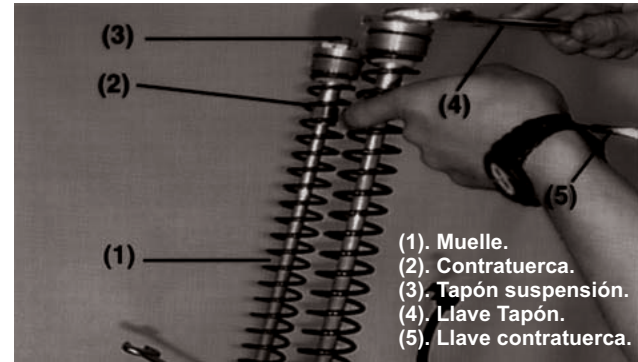

- (1).** Muelle.
- (2).** Contratuerca.
- (3).** Tapón suspensión.
- (4).** Llave Tapón.
- (5).** Llave contratuerca.

**Muelle barra suspensión**

Se pueden encontrar distintos muelles de acuerdo con el peso del piloto o las condiciones del terreno.

- Los muelles duros, hacen la horquilla más dura y el rebote más rápido.
- Los muelles ligeros, hacen la horquilla más suave y el rebote más lento.

**Posición platina suspensión**

Debe asegurarse que el neumático no toque el guardabarros cuando la horquilla tenga una compresión total. Debe ajustarse a un mínimo de 5 mm.

<b>CUIDADO</b>
Las barras de suspensión derecha e izquierda deben ajustarse uniformemente.

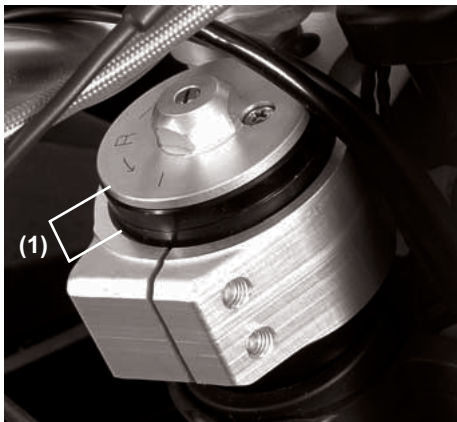

**(1). Altura tubo suspensión.**

## SUSPENSIÓN TRASERA

La suspensión trasera se compone de amortiguador, basculante, bieletas y balancín.

En general las operaciones características son similares a la horquilla delantera, pero se caracteriza por tener, además del amortiguador, el cuadrilátero articulado compuesto por las bieletas y el balancín.

Para adaptarse a diferentes tipos de conducción, el muelle del amortiguador puede ajustarse o reemplazarse por uno opcional. La fuerza puede ajustarse fácilmente, por lo tanto, es innecesario cambiar la viscosidad del aceite.

### Ajuste del amortiguador en extensión

Para ajustarlo, girar el mando de la parte inferior del amortiguador con la mano hasta notar un "click".

El total de posibilidades es de: 40 "CLICKS".  
Medidas de ajuste del rebote estándar: 24 "CLICKS".

(En sentido contrario a las agujas del reloj desde la posición de totalmente cerrado).



**(A). Ajustador rebote.**

### Ajuste de compresión

Para ajustarla, girar el mando del depósito de gas con la punta de un destornillador hasta que note un "click".

El mando puede girar 4 vueltas.  
La posición estándar es de 2 vueltas.

(En sentido contrario a las agujas del reloj desde la posición de totalmente cerrado.)



(A). Ajustador de compresión.

#### Ajuste del muelle

- Sacar el asiento y las tapas laterales.
- Aflojar el tornillo de la abrazadera del conducto del filtro de aire.
- Sacar el silenciador.
- Sacar el subchasis con la caja del filtro de aire.

#### Muelle suspensión

El muelle estándar es  $k=5,4$ .

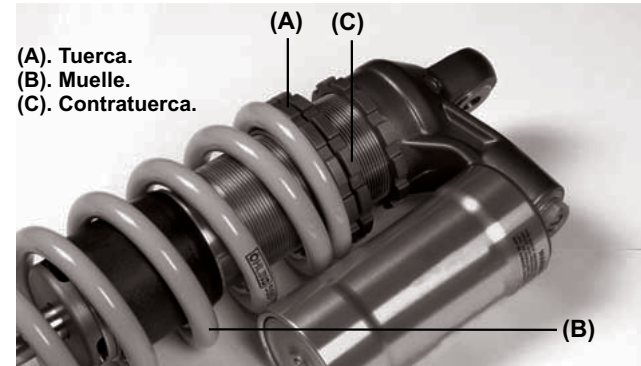

- (A). Tuerca.
- (B). Muelle.
- (C). Contratuerca.

- Apretar bien la contratuerca.
- Después de ajustado, mover el muelle arriba y abajo para asegurarse que está bien colocado.
- Instalar las partes desmontadas.

#### Reemplazar muelle del amortiguador trasero

Existen muelles más duros y más blandos. Si el muelle estándar no concuerda con su propósito seleccionar una de acuerdo con el peso del piloto y las condiciones del terreno.

- Utilizando el muelle duro: rebota más rápido.
- Utilizando muelle blando: rebota más lento.

#### NOTA

**Mirar ajustes de suspensión página 47.**

**ADVERTENCIA**

Cualquier instalación mal efectuada del muelle del amortiguador trasero puede hacer saltar el muelle o cualquiera de sus partes a alta velocidad. Siempre utilizar protecciones en los ojos y la cara. La instalación de estas piezas deberían realizarse en un distribuidor oficial.

**RUEDAS****Neumático**

- La presión del neumático afecta a la tracción y a la vida del neumático.
- Ajustar la presión del neumático a las condiciones del terreno y preferencias del piloto, pero no debe desviarse mucho de la presión recomendada.

**NOTA**

***La presión debe comprobarse con el neumático frío antes de la conducción.***

**Condiciones terreno**

- Terreno húmedo, arena, barro, resbaladizo, reducir presión del neumático.
- Terreno duro, pedregoso, incrementar la presión del neumático.

**Radios y llantas**

Los radios deben estar apretados uniformemente y no pueden estar flojos o mal apretados, harían descentrar la llanta, los demás radios se resentirían y podrían acabar rompiéndose.

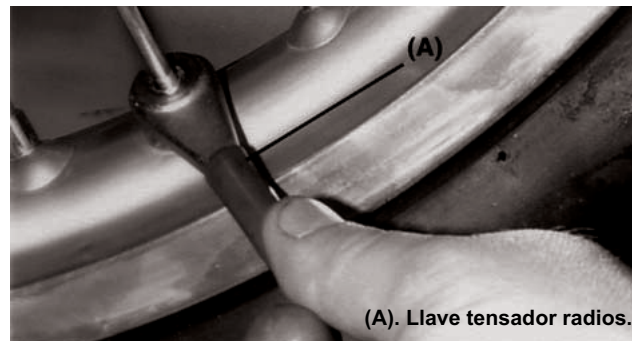

(A). Llave tensador radios.

**Centrado de la llanta**

Poner un dial cuadrante al lado de la llanta y hacer girar la rueda para medir el centrado axial.

Poner el dial en el interior de la circunferencia de la llanta, haga girar la rueda y la diferencia entre la cantidad más alta y más baja es el centrado.

Si está poco descentrado puede ser corregido, aflojando algunos radios y apretando otros para cambiar la posición de la llanta. Si la llanta está doblada o curvada debe reemplazarse.

**NOTA**

***Un área soldada en la llanta puede mostrar un centrado excesivo. Ignórelo cuando mida el centrado.***

## Limpieza

### 1- Preparación para lavar

Antes de lavar la moto deben tomarse unas precauciones para prevenir que entre agua en determinadas partes de la moto.

**Escape:** Una vez que esté frío, cubrirlo con una bolsa de plástico atada con gomas.

**Maneta de embrague, freno, puños y botón de paro:** cubrirlo con una bolsa de plástico.

**Entrada filtro de aire:** tapparla con cinta aislante o con un trapo.

### 2- Donde tener cuidado

**Evitar tirar agua con mucha presión cerca de:** Pinza y pistón, bomba freno y debajo del depósito gasolina: Si entra agua en la bobina electrónica o dentro del capuchón de la bujía, la moto no arrancaría y deberían secarse las partes afectadas. Cubo delantero y trasero rueda.  
Cojinetes dirección.  
Sistema suspensión trasera.  
Cojinetes brazo basculante.

### 3- Después de lavar

- Sacar las bolsas de plástico y limpiar la entrada del filtro de aire.
- Lubricar los puntos listados en la sección de lubricación.
- Arrancar el motor y calentarlo durante 5 minutos.
- Probar los frenos antes de conducir la moto.

ADVERTENCIA
Nunca encerar o lubricar el disco de freno, podría perder la capacidad de frenada y provocar un accidente. Limpiar el disco con tricloroetileno o acetona.



## Apretar tuercas y tornillos

Todos los días antes de coger la moto, debe comprobar si todas las tuercas y tornillos están apretados. También comprobar que las demás sujeciones estén en su sitio y en buenas condiciones.

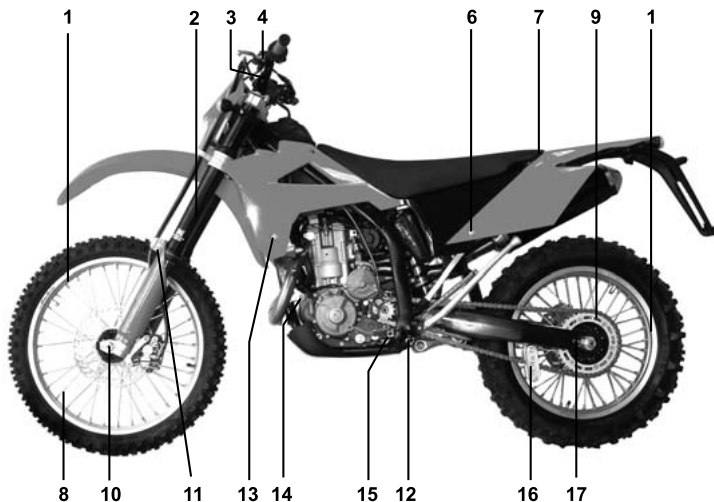

- |                                     |                                      |
|-------------------------------------|--------------------------------------|
| 1- Llanta delantera, trasera        | 10-Tornillo eje delantero            |
| 2- Horquilla delantera              | 11-Tornillo latiguillo freno         |
| 3- Manillar                         | 12-Tornillo soporte subchasis        |
| 4- Tornillo soporte maneta embrague | 13-Tornillos soporte radiador        |
| 6- Tornillos caja filtro aire       | 14-Tornillos y tuercas soporte motor |
| 7- Tornillo soporte asiento         | 15-Tornillos pedal cambio            |
| 8- Radios                           | 16-Tornillos guía cadena             |
| 9- Tornillos arrastre plato         | 17-Tuerca ajuste cadena              |

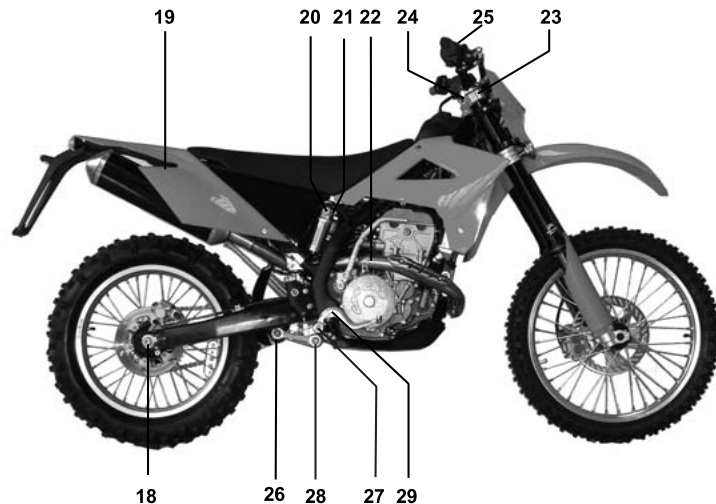

- |  |                                    |
|--|------------------------------------|
| 18-Tuerca eje trasero                    | 27-Tornillo pedal freno trasero    |
| 19-Tornillos soporte silenciador         | 28-Tornillo soporte brazo balancín |
| 20-Tornillos subchasis                   | 29-Tuerca eje basculante           |
| 21-Tornillos amortiguador trasero        |                                    |
| 22-Tornillo brida escape                 |                                    |
| 23-Tornillos platina superior suspensión |                                    |
| 24-Tuerca eje dirección                  |                                    |
| 25-Tornillo soporte maneta freno         |                                    |
| 26-Tornillo soporte bieletas             |                                    |

## TABLA PARES DE APRIETE

Apretar todos los tornillos y tuercas usando las llaves adecuadas. Si no está bien apretado, puede dañar la moto o incluso provocar un accidente.

	NOMBRE PIEZA	Nm	Kgm
<b>M O T O R</b>	Tapón vaciado motor	20	2.0
	Tornillo pedal arranque	20	2.0
	Tuerca pedal arranque	25	2.5
	Tornillo pedal cambio	10	1.0
	Bujía	11	1.0
	Tornillo vaciado tapa bomba de agua	9	0.9
<b>C H A S I S</b>	Tornillo pinza freno	25	2.5
	Tornillo soporte disco	10	1.1
	Tornillo montaje motor	36	3.6
	Tornillo eje delantero	51	5.1
	Tornillo soporte manguito freno delantero	6	0.6
	Tornillo brida suspensión	29	3.0
	Tuerca dirección	98	10.0
	Tuerca eje trasero	98	10.0
	Tornillo pedal freno trasero	9	0.9
	Tornillo soporte subchasis	26	2.7
	Tornillo amortiguador trasero	39	4.0
	Tuerca plato trasero transmisión	29	3.0
	Radios	1.5	0.15
	Tuerca eje dirección	4	4.5
	Tornillo balancín	81	8.3
Tornillo bieletas	81	8.3	

## LUBRICACIÓN

Lubricar las partes mostradas, con aceite de motor o grasa, periódicamente o cuando el vehículo esté mojado, especialmente después de usar agua a alta presión. Antes de lubricar cada parte, limpiar las partes oxidadas con antioxidante y quitar cualquier resto de grasa, aceite o suciedad.

### Lubricación general

- Palanca embrague (A).
- Palanca freno delantero (B).
- Pedal freno trasero (C).
- Cojinete freno trasero (D).
- Palanca de cambio (E).

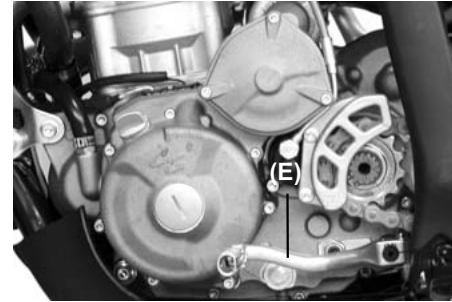
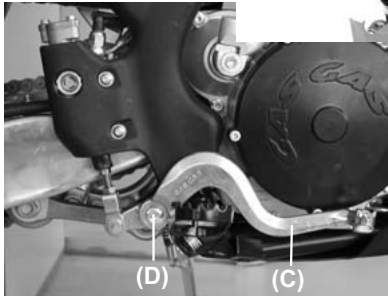

Usar aerosol con tubo para lubricar con presión

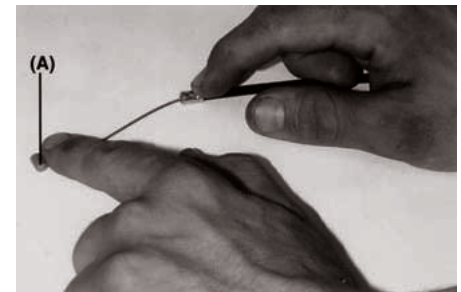
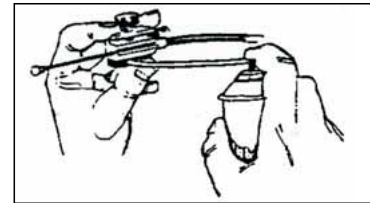

Usar grasa en interior cable gas

**Lubricación cadena**

Es necesaria después de circular sobre terreno mojado o cuando la cadena parezca seca. Es preferible un aceite viscoso a uno que no lo sea ya que permanecerá más tiempo en la cadena lubricándola mejor.

Poner aceite al lado de los rodillos de la cadena (A) para que entre mejor en ellos; secar el exceso de aceite.

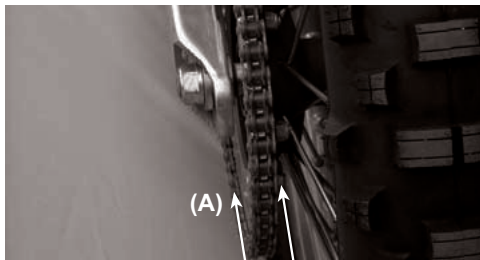

(A). Engrasar.

**ACEITE MOTOR**

Usar un aceite de motor de 4 tiempos de calidad premium alargará la vida de su motocicleta. Use aceite con clasificación SF o SG bajo la clasificación API.

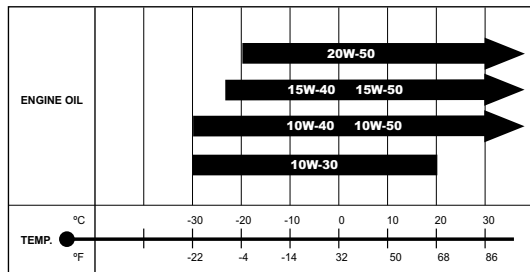

La viscosidad recomendada es SAE 5W-40, si un aceite SAE 5W-40 no es posible utilice uno acorde con las alternativas de la tabla anterior.

Revisar el nivel de aceite y hacer los cambios periódicamente son dos cosas muy importantes para mantener en perfecto estado el motor.

Reemplazar inicialmente a las 5 horas de funcionamiento y posteriormente cada 60 horas.

**NOTA**

*El aceite del motor se expande y aumenta cuando éste está caliente.*

*Comprobar y ajustar el nivel cuando el aceite del motor no esté caliente.*

**Cambio de aceite y filtro**

El aceite debería ser cambiado cuando el motor está caliente, esto ayuda a que el aceite pueda salir por el sumidero que hay en la parte más baja del motor.

**ADVERTENCIA**

El aceite del motor y el colector de escape, pueden estar muy calientes pudiendo provocar quemaduras.

Esperar a que el aceite y el colector de escape se enfríen.

**ADVERTENCIA**

El aceite del motor es perjudicial para la salud. Evitar todo contacto con él, ya que puede provocar irritaciones y en los peores casos cáncer de piel.

- Mantener los aceites nuevos o usados fuera del alcance de los niños y los animales.
- Limpiar las mangas de los jerseys y los pantalones.
- Limpiarse con jabón si el aceite entra en contacto con la piel.

Para cambiar el aceite, seguir los siguientes pasos:

**1. Colocar un recipiente debajo del cárter.**

**NOTA**

*El aceite usado se debe depositar en un recipiente apropiado para su posterior reciclaje.*

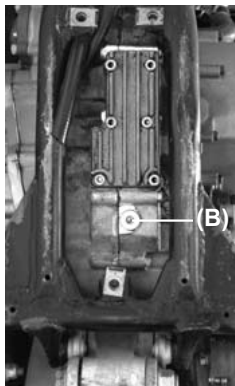

**2. Con la motocicleta estacionada en una superficie horizontal, vaciar el aceite del motor del cárter quitando el tapón (B).**

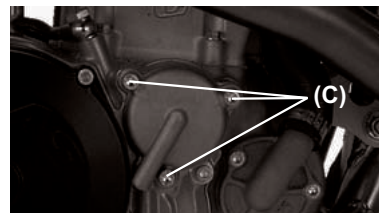

**3. Sacar los tres tornillos (C) de la tapa del filtro.**

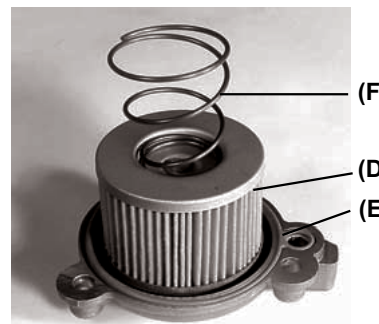

**4. Sacar la tapa del filtro, retirar el elemento filtrante (D) y la junta (E). Reemplazar siempre ambos elementos al mismo tiempo.**

**ADVERTENCIA**

Usar siempre recambios originales GAS GAS.  
Si el filtro se coloca erróneamente el aceite del motor no fluirá, provocando un mal funcionamiento del motor.

5. Antes de reemplazar el filtro de aceite, tiene que comprobar que el muelle **(F)** y la tórica **(E)** están en su correcta posición.

6. Colocar la tapa del filtro y enroscar los tornillos de la tapa, sin sobrepasar el apriete recomendado.

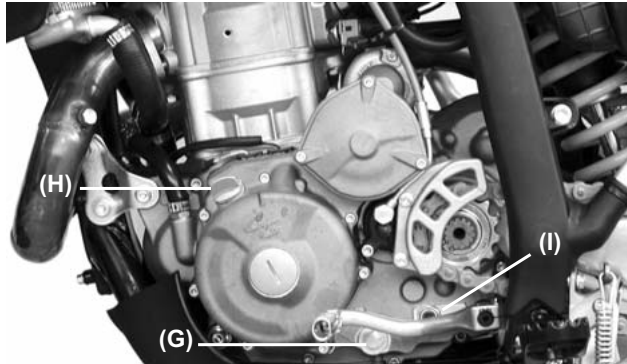

7. Revisar el filtro de aceite de aspiración. Para ello retirar el tapón del filtro de aceite de aspiración **(G)**, limpiar el filtro y comprobar las juntas tóricas. Montar de nuevo el filtro y apretar el tapón.

8. Montar de nuevo el tapón del cárter y apretarlo. Agregar aproximadamente 1200 ml de aceite nuevo a través del orificio de la tapa de encendido **(H)**.

**ADVERTENCIA**

El motor puede dañarse si no se utiliza adecuadamente el aceite o no se siguen las especificaciones marcadas por GAS GAS MOTOS. Usar el tipo de aceite especificado en la sección de Gasolina y Aceite recomendados.

9. Arrancar el motor y dejarlo encendido durante pocos minutos. Comprobar que no pierda aceite por la tapa del filtro. Detener el motor.

10. Comprobar que el nivel de aceite sea el correcto: Situar la motocicleta en una superficie horizontal y verificar que el aceite cubra la mirilla **(I)**.

11. Si es necesario, añadir más aceite nuevo a través del orificio de la tapa de encendido **(H)**.

**AFINAR LA SUSPENSIÓN**

Es un ajuste muy crítico, ya que si no se hace correctamente puede privar incluso al mejor piloto de un pleno rendimiento en la moto. Compruebe la suspensión de acuerdo con el piloto y las condiciones del terreno.

Cuando afine la suspensión no debe olvidar:

- Si la moto es nueva, acostúmbrese a la suspensión durante al menos una hora de conducción antes de hacer cambios.
- Los factores a tener en cuenta son: el peso del piloto, la habilidad del piloto y las condiciones del terreno (adicionalmente el estilo y posición del piloto en la máquina).
- Si tiene algún problema, pruebe cambiando su posición en la moto para deducir el problema.
- Se debe ajustar la suspensión a los puntos fuertes del piloto. Si es rápido en las curvas, debe ajustar la suspensión a este punto.
- Realice los cambios en pequeños aumentos ya que es muy fácil pasarse en los cambios.
- La suspensión delantera y trasera deben estar equilibradas, cuando se cambia una, la otra debe cambiarse de forma similar.
- Cuando evaluamos la suspensión, el piloto debe esforzarse en conducir conscientemente y reconociendo los efectos del cambio, una mala posición del piloto, o cansancio ayudarán a un juicio incorrecto sobre los ajustes.
- Cuando se acepta bien el cambio para un terreno determinado debe anotarse las referencias para cuando vuelva a encontrarse con un terreno similar.
- Lubricar los cojinetes del basculante, bieletas, balancín y juntas antes de hacer cambios y cada 5 depósitos para prevenir el exceso de fricción que afecta al funcionamiento de la suspensión.

**Horquilla delantera**

El nivel de aceite se puede ajustar. Un cambio en el nivel de aceite

no afectará a la parte inferior del recorrido, pero si a la parte superior.

- Cuando se aumenta el nivel de aceite:

Los efectos del muelle son más progresivos y la acción de la horquilla delantera es más dura al final del recorrido.

- Cuando se baja el nivel de aceite:

Los efectos del muelle son menos progresivos, y la acción de la horquilla delantera no se vuelve dura al final del recorrido.

- Cambiar el nivel de aceite correctamente para hacer trabajar más la horquilla al final del recorrido.

- Si se llega a hacer topes de suspensión delantera, incrementar el nivel de aceite en 10 mm. Este incremento provocará un cambio en el recorrido superior del muelle.

**Ajustar el nivel de aceite**

Ajustar el nivel de aceite de la horquilla delantera (ver en el cuadro de mantenimiento).

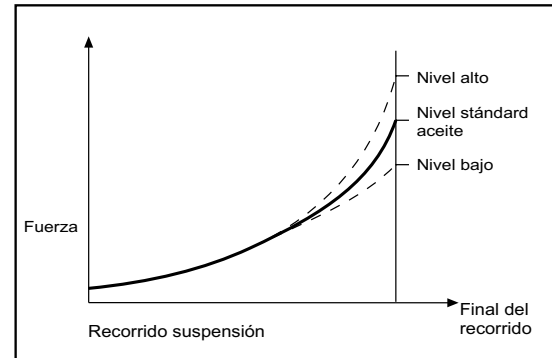

## Cambiando malos ajustes

Los síntomas de malos ajustes en la suspensión se especifican más adelante con su corrección más adecuada.

Unos ajustes correctos pueden conseguirse aplicando la información de la tabla de forma científica. Debe tomarse tiempo para pensar qué cambios considera necesarios, comprobar los posibles síntomas descritos, haga los cambios para pequeños incrementos y tome nota de los cambios y sus efectos.

### Síntomas de la horquilla delantera

#### - Horquilla demasiado rígida

- . El ajuste del rebote es incorrecto.
- . Muelles demasiado duros.
- . Demasiado aceite.
- . Aceite demasiado denso.

#### - La horquilla es dura al final del recorrido

- . Nivel aceite demasiado alto.

#### - La horquilla funciona pero su deslizamiento es costoso

- . Aceite denso.
- . Aceite horquilla degradado

#### - Demasiado blanda

La horquilla tiembla excesivamente cuando frena o decelera.

1. Nivel aceite horquilla bajo.
2. Muelles demasiado blandos.
3. Aceite demasiado suave.
4. Aceite horquilla degradado.
5. Rebote compresión incorrecto.

## Síntomas del amortiguador trasero

#### - Demasiado duro

1. Suspensión rígida.
  - . Compresión alta.
  - . Muelle duro.
2. Conducción dura.
  - . Desequilibrio entre el muelle y el rebote (demasiado bajo).
3. El muelle es duro o está muy precargado

#### - Demasiado blando

Cuando toca el suelo después de un salto, suele hacer topes de suspensión.

- . Muelle blando o compresión suave.
- . Aceite amortiguador degradado.

## Determinando los ajustes correctos

#### - Ajustes estándar

Desde fábrica, la máquina se prepara para un peso medio del piloto y una habilidad intermedia. Por eso si el peso del piloto o su habilidad es superior o inferior a la media es conveniente realizar algún ajuste en la suspensión.

#### - Reajustando suspensión

Superficie suelo	
Lisa	Muelle blando
Rugosa	Muelle duro



### Experiencia

Principiante: muelle suave con rebote.

Experto: muelle duro.

### Peso

Pesado: muelle duro

Ligero: muelle blando

### Tipo carrera

#### - Curvas:

Bajar la parte delantera ligeramente (Subir las barras 5 mm). Esto da más agilidad.

#### - Rápida con saltos:

Levantar parte delantera (bajar las barras a 5 mm). Esto da más estabilidad.

#### - Hoyos profundos o arenosos:

Levantar parte delantera para ganar estabilidad.

Después de realizar los ajustes preliminares, empezar a probar sobre el terreno y evaluar.

### Recuerde:

- 1- Hacer cambios paso a paso.
- 2- Asegúrese que el piloto es lógico en su evaluación.
- 3- Un cambio en la suspensión delantera requiere un cambio en la trasera y al revés.

### Compatibilidad delantera y trasera

Use este procedimiento para determinar si la suspensión está equilibrada. Poner la moto en posición de uso. De pie cerca de la moto coger el freno delantero y apretar el pedal de freno trasero firmemente. Si la moto mantiene su actitud cuando se comprime la suspensión, significa que están equilibradas. Siéntese en la postura de conducción y compruebe que la moto está horizontal. Si un lado cae más que el otro, la parte delantera y la trasera son incompatibles y deberá reajustarse el equilibrio.

Éste es uno de los procedimientos de ajuste más efectivos pero los ajustes de suspensión dependerán de las condiciones del terreno y preferencias del piloto.

### ¿Patina bajando una colina o acelerando a la salida de una curva?

#### Horquilla delantera blanda.

1. Aumentar compresión o rebote.
2. Aumentar nivel aceite 10 mm.
3. Use el muelle más duro alternado o la precarga del muelle.

### ¿Parte delantera tiende a girar hacia dentro?

#### Horquilla delantera demasiado blanda.

1. Aumentar compresión o rebote.
2. Aumentar nivel aceite 10 mm.

### Parte delantera resbala en los giros

1. Disminuir compresión o rebote.
2. Liberar el aire de la horquilla.
3. Disminuir nivel aceite 10 - 20 mm.
4. Usar muelle más blando.

**Horquilla delantera no responde a pequeños baches en giros anchos**

- Horquilla delantera dura:

1. Reducir compresión o rebote.
2. Reducir el nivel de aceite 10 mm.
3. Usar obligatoriamente muelle blando.

**Parte trasera salta cuando frena sobre los baches**

El amortiguador probablemente tiene un rebote demasiado pequeño.

- Aumentar rebote.

**Neumático trasero no tracciona a la salida de las curvas**

(Pérdida de tracción a la salida de curva).

- Amortiguador demasiado duro:

1. Reducir muelle del amortiguador trasero.
2. Reducir compresión.
3. Usar un muelle más blando.

**Aterrizaje con la rueda delantera en los saltos rápidos**

(puede ser problema de la postura del piloto).

- Rebote demasiado suave o muelle duro:

1. Incrementar rebote.
2. Reducir precarga del muelle del amortiguador.
3. Reducir compresión.

**Parte delantera y trasera de la moto hace tope de suspensión en saltos rápidos**

(Si esto pasa 1 o 2 veces en un mismo recorrido).

. Sistema de suspensión delantera y trasera demasiado blanda:

1. **Delantera:** Incrementar nivel aceite y/o usar un muelle más duro.
2. **Trasera:** Usar un muelle más duro y/o aumentar la compresión.

**NOTA**

**Después de cualquier ajuste comprobar la compatibilidad delantera y trasera.**

**Ajustes dependiendo de las condiciones de los topes de suspensión (amortiguador trasero).**

- Topes de suspensión a poca velocidad aumentar precarga del muelle hasta el máximo.
- Topes de suspensión después de 3 o 4 saltos reducir rebote.

**NOTA**

**El amortiguador trasero, por sus posibilidades de reglaje, puede desorientar a algunos pilotos.**

a) No se producirán topes del amortiguador trasero cuando el muelle es el correcto para el peso total del piloto y la máquina.

b) Una sensación de topes del amortiguador puede ser causado por inhabilidad del piloto y la máquina para conducir con un muelle más duro.

Observar la parte trasera al saltar, si no se acerca al tope, pruebe bajando la precarga del muelle.

**Marchas****Seleccionar el desarrollo. Precondiciones.**

Condiciones carrera: variar la transmisión cambiando la corona trasera.

Carrera rápida: Coronas con menos dientes.

Curvas o cuestas arenosos o blandos: corona con más dientes.

- Si la parte recta de la "crono" es larga, el desarrollo puede alargarse por lo tanto la velocidad aumenta.

- Cuando la "crono" tiene muchas curvas o cuestas o está húmedo, se reducirá el desarrollo para que se pueda cambiar de marchas a poca velocidad.

- De hecho la velocidad puede cambiarse dependiendo de las condiciones del terreno el día de la carrera. Asegúrese de ajustar bien la moto para poder correr toda la carrera.

- Si la parte recta de la "crono" donde la máquina puede correr a la máxima velocidad es larga, debe prepararse la máquina para que pueda correr a máxima velocidad hasta el final de la recta, debe tenerse cuidado en no pasar de vueltas el motor.

- Es muy difícil adaptar la moto a la totalidad del circuito, por eso es preciso determinar que partes tienen mayor efecto en el tiempo y adaptar la moto a estas partes. De esta forma la máquina ganará rendimiento en la totalidad del circuito.

#### **Cuidados especiales de acuerdo con las condiciones del terreno**

1. Seco, con polvo, cuidado en mantener limpio el filtro de aire.
2. Barro húmedo y duro o pegajoso a los neumáticos y a otras partes. El barro puede añadir peso a la moto, obstruir el radiador y reducir el rendimiento del motor. Tenga cuidado en no sobrecalentar el motor. Lo mismo pasa con arena profunda.
3. En condiciones arenosas o con barro aflojar la cadena para que no quede excesivamente tensada.
4. Comprobar el desgaste de la cadena y el piñón-corona frecuentemente cuando conduzca con barro o arena ya que el desgaste aumenta en estas condiciones.
5. Con polvo, el filtro de aire acumula suciedad y el motor trabaja "rico".

#### **RECAMBIO DISPONIBLE**

Su concesionario Gas Gas contribuirá a facilitarle cualquier información sobre recambios que precise.

#### **EN COMPETICIÓN**

##### **(1). Comprobar**

1. Apretar tuerca eje delantero y platinas
2. Apretar tornillos brida horquilla delantera
3. Apretar tornillos abrazadera manillar
4. Apretar tornillos puño gas
5. Verificar, engrasar puño gas
6. Verificar latiguillo freno delantero y trasero
7. Nivel fluido freno delantero y trasero
8. Verificar pinza freno disco delantero y trasero
9. Hacer funcionar freno delantero y trasero
10. Verificar depósito gasolina
11. Verificar cables instalación
12. Apretar tornillos soporte motor
13. Verificar piñón salida
14. Apretar tornillos pedal cambio
15. Nivel aceite transmisión
16. Carga batería
17. Cuerpo mariposa
18. Apretar tornillos soporte bieletas
19. Apretar tornillos bieletas
20. Apretar tornillos amortiguador trasero
21. Apretar tuerca eje brazo balancín
22. Apretar tuerca eje trasero
23. Apretar tuerca y tornillo corona trasera
24. Accionar pedal freno trasero
25. Verificar asiento
26. Apretar radios ruedas
27. Presión de aire de los neumáticos
28. Tensar cadena
29. Nivel líquido refrigerante

## (2). Después de 1 día de competición

1. Limpiar filtro aire
2. Ajustar tensión cadena
3. Apretar tuercas corona trasera
4. Apretar radios
5. Comprobar presión neumáticos
6. Apretar tuercas eje delantero y trasero
7. Apretar tuerca eje basculante
8. Apretar tornillos y tuercas escape y silenciador
9. Apretar tornillos y tuercas soporte guardapolvos
10. Apretar tornillos y tuercas depósito asiento
11. Comprobar frenos
12. Comprobar juego dirección
13. Llenar depósito
14. Comprobar nivel líquido refrigerante

## (3) Mantenimiento después de correr en terreno polvoriento

Si la suciedad o polvo entra en el motor, se puede desgastar el cigüeñal excesivamente. Después de correr debe inspeccionarlo y si sobrepasa el límite de desgaste, reemplazarlo.

## (4) Mantenimiento después de correr con barro o lluvia

1. Engrasar el brazo del balancín y el sistema de suspensión.
2. Inspeccionar la cadena y el desgaste de piñón y corona.
3. Limpiar piñón y corona.
4. Comprobar pistón-cilindro y cojinetes cigüeñal.
5. Engrasar el puño de gas y el cable.

## (5) Recambios sugeridos

Consultar Manual de Despiece.

## ALMACENAJE

Cuando tenga que guardar la moto por un largo período de tiempo debe:

- Limpiar la moto a fondo.
- Arrancar el motor unos 5 minutos para calentar el aceite de transmisión y después debe vaciarlo.
- Poner aceite de transmisión nuevo.
- Vaciar el depósito de gasolina (Si se dejara durante mucho tiempo la gasolina se deteriora).
- Desconectar la batería.
- Lubricar la cadena y todos los cables.
- Poner aceite en todas las superficies de metal no pintadas para prevenir la oxidación, evitando aceites en los frenos y partes de goma.
- Poner la moto en una caja o de tal forma que las dos ruedas no toquen al suelo (si no es posible poner cartón bajo las ruedas).
- Envolver con una bolsa de plástico el silenciador para prevenir su oxidación.
- Cubrir la moto para prevenirla de polvo y suciedad.

## Para ponerla en funcionamiento después del almacenaje

- Sacar la bolsa de plástico del tubo de escape.
- Apretar la bujía.
- Llenar el depósito de gasolina.
- Comprobar los puntos de la sección "Inspección diaria antes de la conducción".
- Lubricación general.
- Conectar la batería.

**INSTRUCCIONES MULTIFUNCIÓN GAS GAS**

El dispositivo multifunción, resistente al agua, dispone de 2 indicadores LED situados sobre una pantalla indicadora central. La pantalla indicadora central, de cristal líquido e iluminada, informa sobre el régimen de giro del motor, velocidad, distancia recorrida, kilómetros totales recorridos, hora, velocidad media, velocidad máxima, temperatura ambiental, tiempo de funcionamiento, y tiempo total. El cuentakilómetros y el controlador de tiempo total de funcionamiento almacenan los datos en la memoria, aun cuando el dispositivo esté apagado. Cuando el dispositivo multifunción está en reposo muestra el reloj horario. El valor de circunferencia de rueda es ajustable, así como el sistema de medidas del dispositivo (sistema métrico o británico). La pantalla muestra, en el lado superior izquierdo, la temperatura ambiental. Mediante un sensor de temperatura opcional, la pantalla informa de la temperatura del motor. En caso de que ésta sea excesiva, se ilumina un LED indicador de advertencia de color amarillo. En el caso de que el régimen de giro del motor sea excesivo se ilumina un segundo LED indicador de advertencia de color rojo.



1. LED indicador de advertencia de color amarillo
2. LED indicador de advertencia de color rojo
3. Botón derecho
4. Botón MODE
5. Botón izquierdo
6. Pantalla indicadora central

### Características técnicas

FUNCIONES	SÍMBOLO	CARACTERÍSTICAS TÉCNICAS	INCREMENTOS	PRECISIÓN
VELOCIDAD ACTUAL	SPD	4 - 399.9 km/h o m/h	0.1 km/h o m/h	+/- 0.1%
TACÓMETRO	RPM	0 - 19999 rpm	10 rpm	+/- 0.1%
BARRA TACÓMETRO		0 - 12000 rpm	Variable	+/- 0.1%
VELOCIDAD MÁXIMA	MS	4 - 399.9 km/h o m/h	0.1 km/h o m/h	+/- 0.1%
DISTANCIA RECORRIDA	DST	0.0 - 19999 km o m	0.1 km/h o m/h	+/- 0.1%
TIEMPO DE MARCHA	TT	0 - 9999 horas 59 minutos	1 segundo	+/- 0.1%
CUENTAKILÓMETROS	ODO	0.0 - 999999	1	+/- 0.1%
TIEMPO DE FUNCIONAM.	RT	0 - 999 horas 59 minutos	1 minuto	+/- 0.1%
TIEMPO DE FUNCIONAM. ACUMULADO	ART	0 - 9999 horas 59 minutos	1 minuto	+/- 0.1%
RELOJ	00:00:00	12:59:59 o 23:59:59		+/- 0.1%
BATERÍA BAJA	LO	1 año de duración aproximadamente		+/- 0.1%
TAMAÑO DEL NEUMÁTICO		0 - 3999 mm		

Tensión de entrada: 9 - 400 V CA/CC.

Sensor de velocidad: Sensor magnético sin contacto.

Entrada del tacómetro: Sensor de pulsos eléctricos.

Ajuste de circunferencia de la rueda: 1 mm - 3.999 mm (incrementos de 1 mm).

Temperatura de funcionamiento / almacenamiento: desde 0 °C hasta 60 °C (desde 32 °F hasta 140 °F) / desde -20 °C hasta 80 °C (desde -4 °F hasta 176 °F).

Batería / duración: 3V CR2032 / 1 año aprox.

## Funciones

### **RPM: Barra**

Tacómetro con gráfico de barras. En el gráfico de barras del tacómetro se muestran hasta 12.000 rpm.

### **RPM: Tacómetro digital**

Las rpm aparecen en el lado derecho, en la segunda fila. En el tacómetro digital se muestran hasta 12.000 rpm. La señal del tacómetro puede captarse desde el cable de la bujía.

### **Aviso de cambio de marcha en función de las rpm**

Esta función permite establecer un aviso de cambio de marcha al alcanzar un determinado número de rpm. El LED indicador de advertencia de color rojo parpadea cuando las rpm alcanzan el valor establecido y deja de parpadear cuando se cambia de marcha.

### **SPD: Velocímetro**

La información del velocímetro aparece en el centro de la pantalla. Muestra hasta 399.9 Km/h o millas/h.

### **MS: Medidor de velocidad máxima**

Muestra la velocidad máxima alcanzada después de la última operación de puesta a cero de los datos.

### **DST: Distancia recorrida**

Aparece en el lado derecho, en la segunda fila de la pantalla. La función TRIP recoge el kilometraje acumulado por el vehículo desde la última operación de RESET.

### **ODO: Cuentakilómetros**

Recoge la distancia o kilometraje total acumulado por el vehículo. Los datos quedan almacenados en la memoria, aun cuando el dispositivo esté apagado.

### **ART: Controlador de tiempo de funcionamiento**

Calcula el tiempo de funcionamiento total. Empieza a contar en el momento en el que se pone en marcha el motor.

### **RT: Controlador de tiempo total de funcionamiento**

Calcula el tiempo de funcionamiento del vehículo desde la última operación de RESET. Empieza a contar en el momento en el que se inicia el movimiento. Los datos quedan almacenados en la memoria, aun cuando el dispositivo esté apagado.

### **Reloj 12/24 horas**

Muestra la hora actual en formato de 12 o 24 horas. Indicador de temperatura ambiental / temperatura del motor La pantalla muestra, en el lado superior izquierdo, la temperatura ambiental. Mediante un sensor de temperatura opcional, la pantalla informa de la temperatura del motor. En caso de que ésta sea excesiva, se ilumina un LED indicador de advertencia de color amarillo.

### **Indicador de régimen de giro del motor excesivo / Aviso de cambio de marcha en función de las rpm**

En el caso de que el régimen de giro del motor sea excesivo se ilumina un segundo LED indicador de advertencia de color rojo. Esta función permite establecer un aviso de cambio de marcha al alcanzar un determinado número de rpm. El LED indicador de advertencia de color rojo parpadea cuando las rpm alcanzan el valor establecido y deja de parpadear cuando se cambia de marcha.

**Ajuste de los parámetros del indicador multifunción**

Tras confirmar cada valor, el indicador pasará a la siguiente pantalla de ajuste de forma sucesiva, hasta finalizar el proceso por completo. Si no se pulsa ningún botón, transcurridos 15 segundos, el indicador regresará a la pantalla inicial.



**Activar el modo de ajuste**

Para activar el modo de ajuste de los parámetros del indicador multifunción, pulse simultáneamente los botones 1, 2 y 3 durante 3 segundos y suéltelos.



**Seleccionar la unidad de velocidad**

Para seleccionar la unidad de velocidad entre km/h y m/h, pulse el botón 1. Confirme la selección pulsando el botón 2.



**Seleccionar el valor de circunferencia de la rueda**

Introduzca el valor de circunferencia de la rueda pulsando sucesivamente el botón 1. Para pasar al siguiente dígito pulse el botón 3. Confirme la selección pulsando el botón 2. Nota: Si desconoce el valor de circunferencia de la rueda consulte el apartado "Medición de la circunferencia de rueda"



**Seleccionar el formato horario**

Para seleccionar entre 12h y 24 h, pulse el botón 1. Confirme la selección pulsando el botón 2.





**Ajustar la hora**

Introduzca el valor de la hora pulsando sucesivamente el botón 1. Para pasar al siguiente dígito pulse el botón 3. Confirme la selección pulsando el botón 2

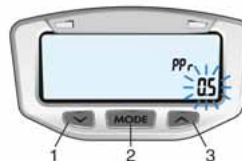

**Ajustar el pulso por revolución (PPR)**

El indicador recibe un pulso eléctrico por cada vuelta del motor (PPR). Valor por defecto para motores de 2 y 4 tiempos: 1 PPR. Introduzca el valor pulsando sucesivamente el botón 1. Para pasar al siguiente dígito pulse el botón 3. Confirme la selección pulsando el botón 2.



**Ajustar el pulso por revolución (PPR)**

**Nota:**

Este paso sólo debe realizarse en aquellos vehículos que cambien el tipo de pulso PPR a un determinado régimen de giro. Si desconoce este valor pulse el botón 2 para pasar a la siguiente pantalla. 1 2

3 Introduzca el valor pulsando sucesivamente el botón 1. Para pasar al siguiente dígito pulse el botón 3. Confirme la selección pulsando el botón 2.



**Ajustar el pulso por revolución (PPR)**

**Nota:**

Este paso sólo debe realizarse si en el paso anterior se ha introducido el valor 0. Valor por defecto: 1.0 Si desconoce este valor pulse el botón 2 para pasar a la siguiente pantalla. Introduzca el valor pulsando sucesivamente el botón 1. Para pasar al siguiente dígito pulse el botón 3. Confirme la selección pulsando el botón 2.



**Seleccionar la unidad de temperatura**

Para seleccionar la unidad de temperatura entre °C o °F, pulse el botón 1. Confirme la selección pulsando el botón 2.

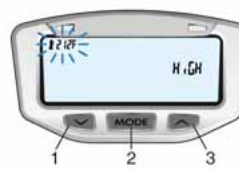

**Seleccionar temperatura de advertencia**

**Nota:**  
Este paso sólo debe realizarse en aquellos vehículos que dispongan de un sensor de temperatura opcional. Cuando la temperature del motor supera el valor establecido, se enciende el LED indicador de advertencia izquierdo. Valor por defecto: 90 °C (190°F). Introduzca el valor pulsando sucesivamente el botón 1. Para pasar al siguiente dígito pulse el botón 3. Confirme la selección pulsando el botón 2.



**Seleccionar temperatura de peligro**

**Nota:**  
Este paso sólo debe realizarse en aquellos vehículos que dispongan de un sensor de temperatura opcional. Cuando la temperature del motor supera el valor establecido, se enciende el LED indicador de advertencia derecho. Valor por defecto: 110 °C (230 °F). Introduzca el valor pulsando sucesivamente el botón 1. Para pasar al siguiente dígito pulse el botón 3. Confirme la selección pulsando el botón 2.



**Seleccionar régimen de giro de cambio de marcha**

Quando se alcanza el régimen establecido, el LED indicador de advertencia izquierdo parpadeará indicando la necesidad de cambiar de marcha. Valor por defecto: 6000 rpm. Introduzca el valor pulsando sucesivamente el botón 1. Para pasar al siguiente dígito pulse el botón 3. Confirme la selección pulsando el botón 2.



**Seleccionar régimen de giro de peligro**

Cuando se alcanza el régimen establecido, el LED indicador de advertencia derecho parpadeará indicando que el motor gira a un régimen excesivo.

Valor por defecto: 10000 rpm  
 Introduzca el valor pulsando sucesivamente el botón 1. Para pasar al siguiente dígito pulse el botón 3. Confirme la selección pulsando el botón 2.

**Puesta a cero de las funciones del indicador tras cada uso del vehículo**



Tras cada uso del vehículo es posible poner a cero simultáneamente las siguientes funciones:

- Velocidad máxima
- Distancia
- Cronómetro
- Temperatura máxima
- Régimen de giro máximo

Confirme puesta a cero pulsando simultáneamente el botón 1 y 2.

**Puesta a cero total del indicador**

Presione el botón RESET empleando un objeto adecuado. El indicador se reiniciará por completo, exceptuando los datos correspondientes a distancia y tiempo total acumulado.

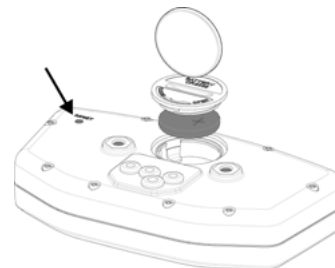

**Batería interna**

El indicador funciona mediante una batería interna de 3 V, del tipo CR2032. Cuando la tensión de la batería interna desciende por debajo de 2.45V, la pantalla muestra el indicador LO.

Para sustituir la batería, abra la tapa posterior del indicador, desenroscándola en el sentido contrario a las agujas del reloj con ayuda de una moneda. Asegúrese de que el terminal positivo de la batería queda orientado hacia arriba.

## Opciones de pantalla

El indicador multifunción muestra todas las informaciones en tres diferentes pantallas.

Durante la marcha es posible visualizar las pantallas 1 o 2. La pantalla 3 se visualiza durante tres segundos y luego retorna a la pantalla 1.

Para pasar de una pantalla a la otra presionar sucesivamente el botón 2 ("Mode").

Para editar la distancia recorrida (DST) mantenga presionado el botón 3.

Pantalla 1:

La pantalla 1 muestra las siguientes informaciones:

- Velocidad, distancia recorrida, hora, Temperatura ambiente, tacómetro (barra).

Pantalla 2:

La pantalla 2 muestra las siguientes informaciones:

- Velocidad, tacómetro digital, tiempo de marcha, tiempo de funcionamiento, temperatura de motor\*, tacómetro (barra). □

Pantalla 3:

La pantalla 3 muestra las siguientes informaciones:

- Velocidad máxima, régimen de giro de peligro, tiempo de funcionamiento acumulado, cuenta kilómetros, temperatura máxima\*.

\* Opcional

## Iluminación

El indicador funciona mediante una batería interna de 3 V, del tipo CR2032. Para sustituir la batería, abra la tapa posterior del indicador desenroscándola en el sentido contrario a las agujas del reloj con ayuda de una moneda. Asegúrese de que el terminal positivo de la batería queda orientado hacia arriba.

Cuando el indicador está alimentado exclusivamente por la batería interna, la iluminación de la pantalla se mantiene parcialmente durante 3 segundos al pulsar la tecla.

En caso de estar conectado a la instalación de 12V del vehículo, la iluminación será más intensa y se mantendrá constante hasta 20 minutos después de detener el vehículo por completo

## Sleep Mode

Si el indicador multifunction no recibe información durante 20 minutos (señal de giro de rueda o un botón pulsado) la pantalla se apagará, mostrando solamente el reloj horario. Al mover el vehículo o pulsar cualquier botón se pondrá de nuevo en marcha.

## Medición de la circunferencia de rueda

Método 1

Mida el diámetro de la rueda delantera. Multiplique el diámetro obtenido por 3.14 y, si es necesario, convierta la medida en mm multiplicando la cifra obtenida por 25.4. La medida obtenida corresponde a la medida de la circunferencia de la rueda.

Método 2

En una superficie lisa y plana, realice una marca en el flanco del neumático, en la zona donde éste toca con el suelo. Avance el vehículo hasta que el neumático realice una vuelta completa y la marca vuelva a encontrarse en el punto más bajo de su recorrido. Realice una nueva marca en el suelo en este punto. Mida la distancia entre las dos marcas del suelo y, si es necesario, convierta la medida en mm multiplicando la cifra obtenida por 25.4. La medida obtenida corresponde a la medida de la circunferencia de la rueda.

Para obtener una medida más precisa, el piloto debe permanecer sobre el vehículo al realizar la medición.

## DIAGNÓSTICO DE AVERÍAS

### NOTA

*Ésta no es una lista exhaustiva de averías, sólo alguna de las más corrientes.*

	FALLO	CAUSA	SOLUCIÓN
1	<b>El motor de arranque no gira</b>	<ul style="list-style-type: none"> <li>- El fusible del relé de arranque está fundido.</li> <li>- Batería descargada.</li> <li>- Temperatura baja.</li> </ul>	<ul style="list-style-type: none"> <li>- Quitar la tapa portanúmeros lateral derecha y la tapa de la caja del filtro y cambiar el fusible del relé de arranque.</li> <li>- Cargar la batería y hacer constar la causa de la descarga, dirigirse a un taller especializado.</li> <li>- Arrancar el motor con pedal de arranque.</li> </ul>
2	<b>El motor no gira</b>	<ul style="list-style-type: none"> <li>- Cigüeñal clavado.</li> <li>- Cilindro/ pistón/ cojinete muñequilla gripado.</li> <li>- Conjunto transmisión gripado.</li> </ul>	<ul style="list-style-type: none"> <li>- Dirigirse a un taller especializado.</li> <li>- Dirigirse a un taller especializado.</li> <li>- Dirigirse a un taller especializado.</li> </ul>
3	<b>El motor gira pero no arranca</b>	<ul style="list-style-type: none"> <li>- Alimentación de gasolina incorrecta.</li> <li>- Motocicleta ha estado largo tiempo inactiva.</li> <li>- Bujía sucia o húmeda.</li> <li>- Motor ahogado.</li> </ul>	<ul style="list-style-type: none"> <li>- Verificar el relé de la bomba de gasolina, verificar que el filtro de la bomba de gasolina, situada dentro del depósito de combustible, no está obturado.</li> <li>- Se debería descargar el viejo carburante del depósito.</li> <li>- Cuando el depósito de carburante esté relleno del nuevo carburante inflamable el motor arrancará inmediatamente.</li> <li>- Secar la bujía o cambiarla.</li> <li>- Para "desahogar" el motor, acelerar al máximo, accionar el pedal de arranque 5 a 10 veces o accionar el arranque eléctrico 2 veces en 5 segundos. Arrancar luego el motor como se describe más arriba. Si el motor no arranca, desatornillar la bujía y secarla.</li> </ul>

	FALLO	CAUSA	SOLUCIÓN
3	<b>El motor gira, pero no arranca</b>	<ul style="list-style-type: none"> <li>- Conector de clavijas del ECU, generador o bobina oxidados o en mal estado.</li> <li>- Mezcla de aire/gasolina incorrecta (Trim Epprom).</li> </ul>	<ul style="list-style-type: none"> <li>- Quitar el asiento y el depósito de gasolina, limpiar el conector de clavijas y tratarlo con un rocío anti-humedad.</li> <li>- Limpiar la ventilación del depósito de gasolina. Ajustar el by-pass del cuerpo mariposa. Ajustar el conducto del filtro del aire.</li> </ul>
4	<b>El motor arranca pero se para</b>	<ul style="list-style-type: none"> <li>- Alimentación de aire incorrecta.</li> <li>- Falta de combustible.</li> </ul>	<ul style="list-style-type: none"> <li>- Cerrar el estárter. Limpiar la ventilación del depósito de gasolina. Ajustar el soporte inyector. Ajustar el conducto del filtro del aire.</li> <li>- Llenar el depósito de combustible.</li> </ul>
5	<b>El motor se calienta demasiado</b>	<ul style="list-style-type: none"> <li>- No hay suficiente líquido refrigerante en el circuito.</li> <li>- El radiador está sucio o parcialmente obstruido.</li> </ul>	<ul style="list-style-type: none"> <li>- Añadir líquido refrigerante, verificar la estanqueidad del sistema de refrigeración.</li> <li>- Limpiar las láminas del radiador, o cambiarlo.</li> </ul>
6	<b>El motor funciona desigualmente</b>	<ul style="list-style-type: none"> <li>-El sistema de inyección desajustado. (Trim Epprom).</li> <li>- Reglaje de válvulas incorrecto.</li> </ul>	<ul style="list-style-type: none"> <li>- Ajustar el sistema de inyección. Dirigirse a un taller especializado.</li> <li>- Ajustar el juego de las válvulas. Dirigirse a un taller especializado.</li> </ul>
7	<b>Al motor le falta potencia o acelera mal</b>	<ul style="list-style-type: none"> <li>- La alimentación de carburante es defectuosa.</li> <li>- Filtro de aire sucio.</li> <li>- Escape deteriorado o con fugas.</li> <li>- Juego de válvulas demasiado pequeño.</li> <li>- Descompresión desajustada.</li> </ul>	<ul style="list-style-type: none"> <li>- Limpiar el sistema de carburante y verificarlo.</li> <li>- Limpiar o cambiar el filtro de aire.</li> <li>- Verificar si el sistema de escape está deteriorado, renovar el hilo de fibra de vidrio en el silenciador si es necesario.</li> <li>- Ajustar el juego de las válvulas. Dirigirse a un taller especializado.</li> <li>- Verificar el buen funcionamiento del sistema.</li> </ul>
8	<b>El motor consume demasiado aceite</b>	<ul style="list-style-type: none"> <li>- Tolerancia diam. aros pistón - cilindro excesiva.</li> </ul>	<ul style="list-style-type: none"> <li>- Ajustar la tolerancia cambiando los aros del pistón.</li> </ul>

	FALLO	CAUSA	SOLUCIÓN
8	<b>El motor consume demasiado aceite</b>	<ul style="list-style-type: none"> <li>- El nivel de aceite en el motor es excesivo.</li> <li>- La calidad o viscosidad del aceite no es la adecuada.</li> </ul>	<ul style="list-style-type: none"> <li>- Corregir el nivel de aceite del motor. Vaciar en la medida que sea necesario el deposito de aceite del motor.</li> <li>- Vaciar el aceite del motor y rellenar con un aceite de viscosidad recomendada.</li> </ul>
9	<b>El motor emite sonidos extraños</b>	<ul style="list-style-type: none"> <li>- Problema encendido.</li> <li>- Juego reglaje válvulas.</li> <li>- Sobrecalentamiento.</li> </ul>	<ul style="list-style-type: none"> <li>- Acudir a un taller especializado.</li> <li>- Ajustar el juego de las válvulas. Dirigirse a un taller especializado.</li> <li>- Ver apartado 5.</li> </ul>
10	<b>El escape emite detonaciones</b>	<ul style="list-style-type: none"> <li>- Presencia de carbonilla en la cámara de combustión.</li> <li>- El sistema de inyección desajustado. (Trim Epprom).</li> <li>- Gasolina de mala calidad o de octanaje erróneo.</li> <li>- Bujía en mal estado o de especificaciones equivocadas.</li> <li>- Juntas del Sistema de escape deteriorado.</li> </ul>	<ul style="list-style-type: none"> <li>- Limpiar la cámara de combustión.</li> <li>- Dirigirse a un taller especializado.</li> <li>- Extraer la gasolina y introducir nueva o de octanaje superior.</li> <li>- Cambiar bujía por otra nueva o adecuada.</li> <li>- Verificar si el sistema de escape está deteriorado. Las juntas deben estar en perfecto estado, si no, es necesario cambiarlas por unas nuevas.</li> </ul>
11	<b>El escape despidе humo blanco</b>	<ul style="list-style-type: none"> <li>- Junta culata deteriorada (fugas agua al cilindro).</li> </ul>	<ul style="list-style-type: none"> <li>- Cambiar junta de la tapa de la culata. Dirigirse a un taller especializado.</li> </ul>
12	<b>El escape despidе humo marrón</b>	<ul style="list-style-type: none"> <li>- Filtro de aire obstruido.</li> </ul>	<ul style="list-style-type: none"> <li>- Limpiar o cambiar el filtro de aire. Dirigirse a un taller especializado.</li> </ul>
13	<b>No se engranan marchas</b>	<ul style="list-style-type: none"> <li>- Embrague no se desprende.</li> <li>- Horquilla cambio doblada o clavada.</li> <li>- Marcha clavada en la transmisión.</li> <li>- Palanca cambio dañada.</li> <li>- Muelle posición selector roto o flojo.</li> </ul>	<ul style="list-style-type: none"> <li>- Dirigirse a un taller especializado.</li> <li>- Cambiar horquilla de cambio.</li> <li>- Dirigirse a un taller especializado.</li> <li>- Cambiar palanca de cambio.</li> <li>- Ajustar muelle posición selector o cambiar.</li> </ul>

	FALLO	CAUSA	SOLUCIÓN
13	<b>No se engranan marchas</b>	<ul style="list-style-type: none"> <li>- Roto el muelle del mecanismo retroceso selector.</li> <li>- Tambor cambio roto.</li> <li>- Muelle trinquete selector marchas roto.</li> </ul>	<ul style="list-style-type: none"> <li>- Reponer el muelle del mecanismo de retroceso del selector.</li> <li>- Cambiar tambor cambio.</li> <li>- Reponer el muelle trinquete del selector.</li> </ul>
14	<b>Las marchas saltan</b>	<ul style="list-style-type: none"> <li>- Horquilla cambio desgastada en los engranajes.</li> <li>- Ranura marchas desgastada.</li> <li>- Tetones marchas dañados.</li> <li>- Ranura cambio tambor desgastada.</li> <li>- Eje horquilla de cambio desgastado.</li> </ul>	<ul style="list-style-type: none"> <li>- Cambiar horquilla cambio.</li> <li>- Cambiar. Dirigirse a un taller especializado.</li> <li>- Cambiar. Dirigirse a un taller especializado.</li> <li>- Cambiar eje. Dirigirse a un taller especializado.</li> </ul>
15	<b>El embrague patina</b>	<ul style="list-style-type: none"> <li>- No hay juego en la maneta de embrague.</li> <li>- Plato embrague desgastado.</li> <li>- Cubo embrague desgastado.</li> <li>- Muelle embrague roto o débil.</li> <li>- Discos embrague desgastados.</li> </ul>	<ul style="list-style-type: none"> <li>- Dirigirse a un taller especializado.</li> <li>- Reponer el plato del embrague. Dirigirse a un taller especializado.</li> <li>- Cambiar el cubo del embrague.</li> <li>- Ajustar muelle embrague o cambiar.</li> <li>- Cambiar discos embrague. Dirigirse a un taller especializado.</li> </ul>
16	<b>La moto es inestable</b>	<ul style="list-style-type: none"> <li>- Cable dificulta el giro del manillar.</li> <li>- Tuerca eje dirección muy apretada.</li> <li>- Cojinetes dirección dañados o desgastados.</li> <li>- Eje dirección doblado.</li> </ul>	<ul style="list-style-type: none"> <li>- Apartar el cable o desajustarlo un poco.</li> <li>- Desajustar la tuerca del eje de dirección.</li> <li>- Reponer los cojinetes de dirección.</li> <li>- Cambiar el eje de dirección. Dirigirse a un taller especializado</li> </ul>
17	<b>La amortiguación es demasiado dura</b>	<ul style="list-style-type: none"> <li>- Horquilla delantera con excesivo aceite.</li> <li>- Horquilla delantera con aceite de demasiada viscosidad.</li> <li>- Horquilla delantera torcida.</li> <li>- Demasiada presión neumático.</li> </ul>	<ul style="list-style-type: none"> <li>- Eliminar el aceite sobrante hasta nivel adecuado.</li> <li>- Vaciar el aceite de la horquilla y rellenar con un aceite de viscosidad adecuada.</li> <li>- Cambiar horquilla delantera. Dirigirse a un taller especializado.</li> <li>- Verificar la presión de los neumáticos.</li> </ul>



	FALLO	CAUSA	SOLUCIÓN
17	<b>La amortiguación es demasiado dura</b>	<ul style="list-style-type: none"> <li>- Amortiguador trasero mal ajustado.</li> </ul>	<ul style="list-style-type: none"> <li>- Ajustar el amortiguador trasero.</li> </ul>
18	<b>La amortiguación es demasiado blanda</b>	<ul style="list-style-type: none"> <li>- Horquilla delantera con poco aceite.</li> <li>- Horquilla delantera con aceite de poca viscosidad.</li> <li>- Horquilla delantera torcida.</li> <li>- Poca presión neumático.</li> <li>- Amortiguador trasero mal ajustado.</li> </ul>	<ul style="list-style-type: none"> <li>- Añadir aceite a la horquilla hasta nivel adecuado.</li> <li>- Vaciar el aceite de la horquilla y rellenar con un aceite de viscosidad adecuada.</li> <li>- Cambiar horquilla delantera. Dirigirse a un taller especializado.</li> <li>- Verificar la presión de los neumáticos.</li> <li>- Ajustar el amortiguador trasero.</li> </ul>
19	<b>La moto hace ruidos anormales</b>	<ul style="list-style-type: none"> <li>- Cadena mal ajustada.</li> <li>- Cadena desgastada.</li> <li>- Dientes corona trasera desgastados.</li> <li>- Insuficiente lubricación en la cadena.</li> <li>- Rueda trasera mal alineada</li> <li>- Horquilla delantera insuficiente aceite.</li> <li>- Muelle horquilla delantera débil o roto.</li> <li>- Disco freno gastado.</li> <li>- Pastillas mal colocadas o cristalizadas.</li> <li>- Cilindro dañado.</li> <li>- Soportes, tuercas, tornillos mal apretados.</li> </ul>	<ul style="list-style-type: none"> <li>- Ajustar la cadena.</li> <li>- Cambiar la cadena, corona trasera y piñón transmisión secundario.</li> <li>- Cambiar la corona trasera.</li> <li>- Lubricar con lubricante apropiado para cadenas.</li> <li>- Alinear la rueda trasera. Dirigirse a un taller especializado.</li> <li>- Añadir aceite a la horquilla delantera hasta nivel adecuado.</li> <li>- Reponer muelle horquilla delantera.</li> <li>- Reponer disco freno.</li> <li>- Recolocar las pastillas o cambiarlas.</li> <li>- Reponer cilindro dañado.</li> <li>- Verificar y ajustar a los pares apriete adecuados.</li> </ul>
20	<b>El manillar vibra</b>	<ul style="list-style-type: none"> <li>- Neumático desgastado, basculante o sus cojinetes de agujas desgastados.</li> <li>- Llanta descentrada.</li> <li>- Rueda mal alineada.</li> <li>- Ejes de dirección con tolerancia excesiva.</li> <li>- Soporte manillar flojo, tuerca eje dirección floja.</li> </ul>	<ul style="list-style-type: none"> <li>- Cambiar por nuevas las piezas desgastadas.</li> <li>- Centrar llanta.</li> <li>- Verificar la tensión de los radios de la llanta. Reajustar si es necesario.</li> <li>- Verificar la distancia entre los ejes de dirección y reajustar si es necesario.</li> <li>- Apretar el soporte manillar y la tuerca del eje de dirección a los pares apriete adecuados.</li> </ul>

	<b>FALLO</b>	<b>CAUSA</b>	<b>SOLUCIÓN</b>
21	<b>La motocicleta tiende a inclinarse hacia un lado</b>	<ul style="list-style-type: none"> <li>- Chasis torcido.</li> <li>- Dirección mal ajustada.</li> <li>- Eje dirección torcido.</li> <li>- Horquilla delantera torcida.</li> <li>- Ruedas mal alineadas.</li> </ul>	<ul style="list-style-type: none"> <li>- Cambiar chasis. Dirigirse a un taller especializado.</li> <li>- Ajustar dirección. Dirigirse a un taller especializado.</li> <li>- Cambiar eje dirección. Dirigirse a un taller especializado.</li> <li>- Cambiar horquilla delantera.</li> <li>- Alinear las ruedas.</li> </ul>
22	<b>Los frenos no actúan correctamente</b>	<ul style="list-style-type: none"> <li>- Disco desgastado.</li> <li>- Pérdida del fluido de freno.</li>   <li>- Fluido freno deteriorado.</li>   <li>- Pistón bomba roto.</li> <li>- Frenos mal ajustados.</li> </ul>	<ul style="list-style-type: none"> <li>- Cambiar disco.</li> <li>- Verificar circuitos de frenos. Cambiar los que estén dañados o rotos.</li> <li>- Vaciar fluido de freno y reponer con uno nuevo, recomendado por el constructor.</li> <li>- Reponer pistón bomba.</li> <li>- Ajustar frenos.</li> </ul>
23	<b>Las lámparas se funden</b>	<ul style="list-style-type: none"> <li>- El regulador de la tensión está defectuoso.</li> </ul>	<ul style="list-style-type: none"> <li>- Quitar el asiento y el depósito de gasolina y controlar las conexiones, verificar, el regulador de tensión y los fusibles de la caja de fusibles.</li> </ul>
24	<b>El sistema de iluminación no funciona</b>	<ul style="list-style-type: none"> <li>- El fusible de la instalación de iluminación está fundido.</li> </ul>	<ul style="list-style-type: none"> <li>- Desmontar la cubierta del faro anterior.</li> </ul>

## **Manual de garantía**

(Según Ley 23/2003 de 10 julio, de Garantías en Venta de Bienes de Consumo.)

### **Normas reguladoras de la garantía del fabricante GAS GAS Motos, S.A.**

La compañía GAS GAS MOTOS, S.A. (en adelante GG), por la presente garantiza al consumidor final, comprador de un vehículo fabricado por GG, que tanto los materiales como la fabricación están libres de defectos de acuerdo con las máximas normas de calidad. Consecuentemente, GG por la presente garantiza al comprador final (en adelante, el "comprador"), de acuerdo con las condiciones expresadas a continuación, la reparación de cualquier defecto de materiales o de fabricación detectados en una motocicleta nueva sin cargo alguno, dentro del plazo de garantía marcado y sin limitación alguna en cuanto al número de kilómetros recorridos o el número de horas de funcionamiento.

### **Período de garantía**

El período de garantía comenzará el día de la entrega del vehículo al comprador por un concesionario autorizado de GG, o en el caso de modelos para demostraciones, en la fecha en que el vehículo entre en funcionamiento por primera vez. El vendedor responde de las faltas de conformidad que se manifiesten en el plazo establecido en la Ley 23/2003 10 de julio de Garantías en Venta de Bienes de Consumo desde la entrega del bien y acorde con la Directiva 1999/44/CE para el resto de los Estados Miembros de la Comunidad Europea. Para los países de fuera de la Comunidad Europea el periodo de garantía será regulado por las normas en vigor de los mismos. No obstante si la falta de conformidad se manifiesta durante los seis primeros meses desde la entrega de la moto, se presume que dicha falta existía cuando se entregó aquella; a partir del sexto mes, el consumidor deberá demostrar que la falta de conformidad existía en el momento de la entrega del bien.

Durante los seis primeros meses posteriores a la entrega del bien reparado, el vendedor responderá de las faltas de conformidad que motivaron la reparación.

Cualquier defecto detectado en el producto habrá de ser llevado a la atención de un concesionario autorizado GG dentro del período de garantía. Si el último día del período de garantía cae en domingo o festividad oficial, el período de garantía se extenderá de tal manera que el último día del período de garantía sea el primer día hábil después del domingo o fiesta oficial.

**Las reclamaciones de garantía por defectos no traídos a la atención de un concesionario autorizado GG antes del final del período de garantía serán excluidas.**

## **Obligaciones del comprador**

GG estará legitimada para rechazar reclamaciones de garantía si y en la medida que :

- a) el comprador no ha procedido a someter al vehículo a cualquiera de las inspecciones y/o trabajo de mantenimiento requerido en el manual del usuario o se ha excedido de la fecha expresada para tales inspecciones o trabajo de mantenimiento, excluyendo también de la garantía los defectos que aparecieran antes de la fecha establecida para una inspección o trabajo de mantenimiento que nunca se hubiera llevado a cabo, o que se llevara a cabo después de la fecha establecida.
- b) se ha efectuado inspección, trabajo de mantenimiento y reparación del vehículo por terceros no reconocidos ni autorizados por GG.
- c) cualquier mantenimiento o reparación se ha llevado a cabo en el vehículo en violación de los requisitos técnicos, especificaciones e instrucciones indicadas por el fabricante.
- d) se han usado piezas de recambio no autorizadas para su uso por GG en trabajos de mantenimiento o reparación en el vehículo, o si y en la medida en que se haya utilizado el vehículo usando combustibles, lubricantes u otros líquidos (incluyendo, entre otros, productos de limpieza) que no hayan sido expresamente mencionados en las especificaciones del Manual del Usuario.
- e) el vehículo ha sido en cualquier modo alterado o modificado o equipado con componentes diferentes a los que han sido expresamente autorizados por GG como componentes del vehículo admitidos.
- f) el vehículo ha sido almacenado o transportado de manera no congruente con los requisitos técnicos correspondientes.
- g) el vehículo ha sido usado para un uso especial diferente al ordinario, como competición, carreras o intentos de conseguir algún récord.
- h) el vehículo hay sufrido caída o accidente que le provoque directa o indirectamente daños.

## **Exclusiones de la garantía**

Los siguientes artículos serán excluidos de la garantía:

- a) desgaste de las piezas, incluyendo, sin limitación alguna, bujías, baterías, filtros de gasolina, elementos del filtro de aceite, cadenas (secundarias), piñones de salida del motor, coronas traseras, filtros de aire, discos de freno, pastillas de freno, discos de embrague, bombillas, fusibles, escobillas de carbón, gomas de reposapiés, neumáticos, cámaras, cables y otros componentes de caucho.
- b) lubricantes (por ejemplo, aceite, grasa, etc.) y fluidos de funcionamiento (por ejemplo, líquido de batería, refrigerante, etc.).
- c) inspección, ajuste y otros trabajos de mantenimiento, así como todo tipo de trabajos de limpieza.

- d) daños en la pintura y consiguiente corrosión debida a influencias externas, tales como piedras, sal, gases de escape industriales y otros impactos medioambientales o de limpieza inadecuada con productos inadecuados.
- e) daños causados por defectos, así como gastos causados directa o indirectamente por incidencias de los defectos (por ejemplo, gastos de comunicaciones, gastos de alojamiento, gastos de coche de alquiler, gastos de transporte público, gastos de grúa, gastos de mensajería urgente, etc.), así como otros perjuicios financieros (por ejemplo, causados por la pérdida de uso de un vehículo, pérdida de ingresos, pérdida de tiempo, etc.).
- f) fenómeno acústico o estético que no afecte de manera significativa la condición de uso de la motocicleta (por ejemplo, pequeñas u ocultas imperfecciones, ruido o vibraciones normales de uso, etc.).
- g) fenómenos debidos al envejecimiento del vehículo (por ejemplo, descolorimiento de las superficies pintadas o con recubrimiento metálico).

### **Varios**

- 1.- En caso que la reparación del defecto o la sustitución de la pieza resultara desproporcionada GG tendrá la prerrogativa de decidir a su única discreción si reparar o sustituir piezas defectuosas. La propiedad de las piezas repuestas, en su caso, pasará a GG sin ninguna otra consideración. El concesionario autorizado GG al que se ha confiado la reparación de defectos no estará autorizado a efectuar declaraciones vinculantes por cuenta de GG.
- 2.- En casos de duda en cuanto a la existencia de un defecto o si se requiere una inspección visual o material, GG se reserva el derecho de exigir la remisión de las piezas sobre las que pesa una reclamación de garantía o de pedir un examen del defecto por un experto de GG. Cualesquiera obligaciones adicionales de garantías sobre piezas repuestas sin cargo o por cualquier servicio prestado sin cargo bajo la presente garantía serán excluidas. La garantía para componentes repuestos dentro del período de garantía acabará en la fecha de caducidad del período de garantía del producto respectivo.
- 3.- Si resultase que un defecto no pudiese ser reparado y la sustitución de él fuese desproporcionada para el fabricante, el consumidor garantizado tendrá derecho a la cancelación del contrato (pago de una compensación) o al reembolso parcial del precio de compra (descuento), en vez de la reparación de la motocicleta.
- 4.- Las reclamaciones de garantía del comprador bajo el contrato de compraventa con el correspondiente concesionario autorizado no se verán afectadas por la presente garantía. La presente garantía tampoco afectará derechos contractuales adicionales del comprador bajo las condiciones generales de negocios del concesionario autorizado. Tales derechos adicionales, sin embargo, sólo pueden ser reclamados al concesionario autorizado.
- 5.- Si el comprador revende el producto dentro del período de garantía, los términos y condiciones de la presente garantía continuarán existiendo con el alcance actual, de manera que los derechos de reclamación bajo la presente garantía de acuerdo con los términos y condiciones regulados en el presente documento serán transferidos al nuevo propietario de la motocicleta.









**GAS GAS**



***GASGAS***

RECOMIENDA EL USO DE ACEITE:  
RECOMMENDS THE USE OF OIL:  
RECOMMANDE L'USAGE DE L'HUILE:  
CONSIGLIA L'USO D'OLIO:  
EMPFIHLT DEN GEBRAUCH VON ÖL:



PU010838018

**AGOSTO / AUGUST / AOÛT / AGOSTO / AUGUST 2007**

C/ UNICEF nº 17 · Poligon Industrial Torremirona · 17190 Salt (Girona) SPAIN · Tel: +34 902 47 62 54 Fax: +34 902 47 61 60  
E-mail: [officegg@gasgasmotos.es](mailto:officegg@gasgasmotos.es) / [partsgg@gasgasmotos.es](mailto:partsgg@gasgasmotos.es)